

Frolíková, Drahomíra

**Nové poznatky k vývoji příčného opevnění Pražského hradu - výsledky  
výzkumu ve Středním křídle Pražského hradu v roce 2010**

*Archaeologia historica*. 2011, vol. 36, iss. 1, pp. 177-191

ISSN 0231-5823 (print); ISSN 2336-4386 (online)

Stable URL (handle): <https://hdl.handle.net/11222.digilib/128191>

Access Date: 17. 02. 2024

Version: 20220831

Terms of use: Digital Library of the Faculty of Arts, Masaryk University provides access to digitized documents strictly for personal use, unless otherwise specified.

# Nové poznatky k vývoji příčného opevnění Pražského hradu – výsledky výzkumu ve Středním křídle Pražského hradu v roce 2010

DRAHOMÍRA FROLÍKOVÁ-KALISZOVÁ

**Abstrakt:** Při přestavbě místnosti pro Informační středisko bylo formou řezů odkryto předrománské opevnění sestávající z příkopu a hrady s čelní kamennou zdí a hlinitým náspem prokládaným jednosměrným dřevěným roštem v týlu, starší příkop nacházející se pod tylní částí této mladší hrady a kúlové jamky z nejstaršího období lidského osídlení. Novým objevem je jednovrstvý dřevěný rošt pod kamenným čelem hrady, kámen s rytinou v základové řadě hrady a skutečnost, že dochovaná hrada je založena až do vrstvy ve výplni příkopu.

**Klíčová slova:** Opevnění – 9.–10. století – kámen s rytinou.

**New Information on the Development of the Transverse Fortification of Prague Castle: Outcome of Research in the Middle Wing of Prague Castle, 2010**

**Abstract:** During the reconstruction of the Prague Castle Information Centre a pre-Romanesque fortification was disclosed by a series of sections. This comprised a ditch and a stone front wall with a clay earthwork intertwined by a wooden grid at the rear, as well as an older ditch found underneath the back section of the more recent fortification and post pits from the oldest settlement period. New discoveries included a single-layered wooden grid underneath the stone front of the fortification, a stone with engraving in the foundation line and the fact that the preserved fortification reached all the way to the ditch filling.

**Key words:** Fortification – 9<sup>th</sup>–10<sup>th</sup> centuries – stone with engraving.

Střední křídlo Pražského hradu je ve své dnešní podobě výsledkem dlouhého stavebního vývoje, završeného sjednocující přestavbou za Marie Terezie. Odděluje od sebe III. hradní nádvoří s katedrálou sv. Víta od II. nádvoří, které leží v prostoru bývalého předhradí (obr. 1). Jeho nosnou vnitřní kostru tvoří zbytky románské zděné hrady z roku 1135, obestavené z obou stran (obr. 2). Až do 16. století se v písemných pramenech píše pouze o domech na východní, tedy vnitřní straně hrady, což je pochopitelné, u vnější strany se stále počítalo s obrannou funkcí (Vilímková–Kašička 1970, 1–76). Skutečnost, že románská hrada sleduje pod Středním křídlem průběh staršího opevnění, doložil poprvé I. Borkovský při výzkumu v roce 1929, kdy na ně narazil při hloubení ústřední štolý pro potrubí pod průjezdem ze II. na III. hradní nádvoří, a podruhé v roce 1946 při probourávání průchodu vedle průjezdu. Opevnění Borkovský popisuje jako dva příkopy a mezi nimi „přesné obrysy mohutného hlinitého valového náspu, skládajícího se z kopcovité navážky v celé délce průjezdu s vodorovně seříznutou korunou valovou“ (Borkovský 1949, 55–56). Na základě výzkumu, který probíhal v zimě 2001–2002 v místnostech severně od průjezdu (obr. 1), bylo zjištěno, že to, co Borkovský pokládal za valový násep, je jílovité podloží pod vlastním dřevohlinitým náspem s kamennou čelní zdí, k němuž patří hlubší příkop na západní straně, zatímco mělčí příkop na východní straně je starší. V těchto místech se zachovalo 12 vrstev dřevěného roštu a čelní zeď do výšky 150 cm (Frolíková-Kaliszová 2009, 65–71).

V roce 2008 proběhla první etapa výzkumu místností určených pro Informační středisko v nejnižnější z nich, kde jsme narazili hned pod podlahami na skalnaté podloží, do nějž se zahlubovaly jámové objekty bez datovatelných nálezů. Očekávali jsme proto s napětím, co nás čeká pod podlahami místností umístěných mezi prostory zkoumanými v letech 2008 a 1946, ale přestože investor (Správa Pražského hradu) věděl o nutnosti archeologického průzkumu, byli jsme vyzváni k provedení druhé etapy výzkumu až současně se zahájením samotné přestavby v lednu 2010. Původní informace zněly, že se bude snižovat podlaha ve velké východní místnosti (obr. 2; místnost 01) o 20 cm a v západních místnostech o 70 cm, proto jsme zvolili metodu sond, kladených kolmo na průběh opevnění, kterými jsme chtěli prozkoumat situaci v severní, střední a jižní části přestavovaných prostor. Sondy jsme

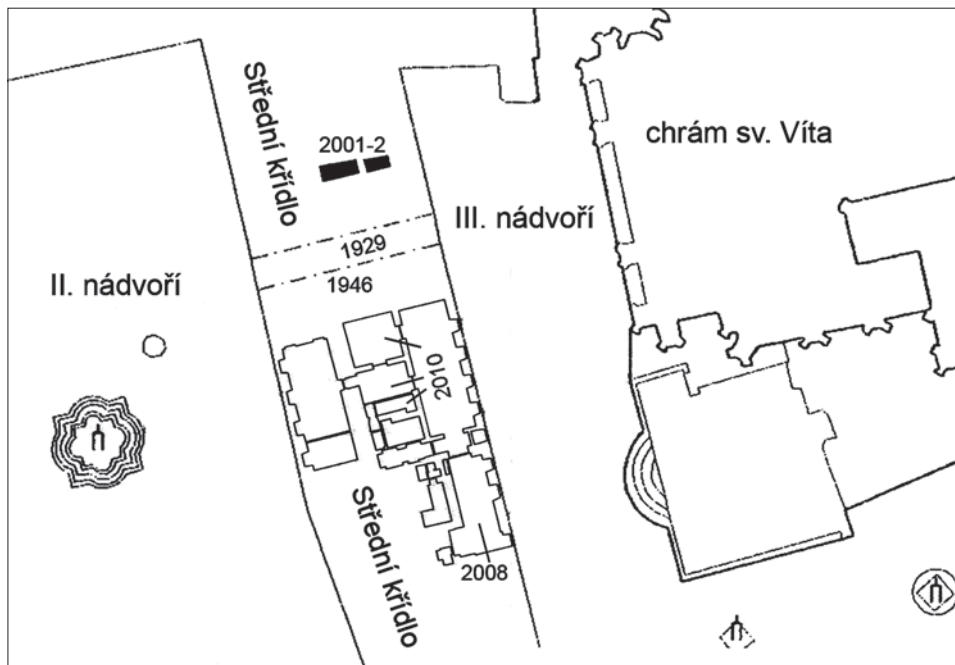

Obr. 1. Rozmístění zkoumaných ploch ve Středním křídle. Podklad Geo-cz.

Abb. 1. Verteilung der untersuchten Flächen im Mittelflügel. Material Geo-cz.

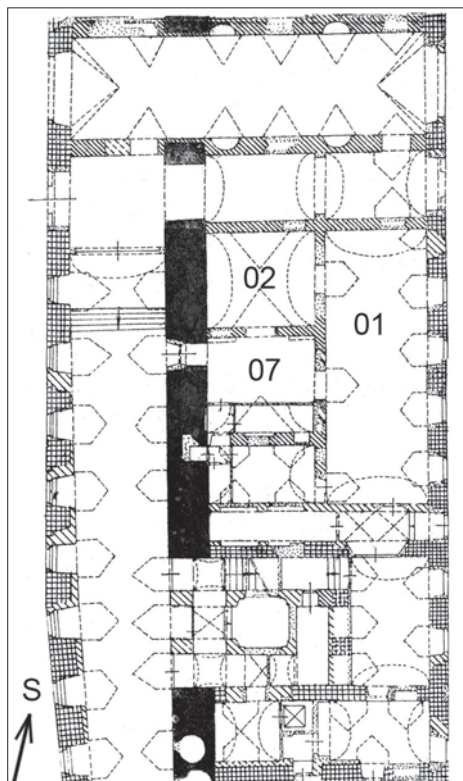

museli dělit na část A a část B kvůli přičce mezi místnostmi. Číslování sond navazovalo na výzkum v roce 2008, začínali jsme tedy sondou VI a VII. V průběhu výzkumu jsme se dozvěděli, že i v místnosti 01 budou prováděny výkopy do hloubky 70 cm v trasách plánovaných výkopů pro vzduchotechniku. Podařilo se nám vyjednat změnu jejich vedení tak, aby nešly středem místností, nýbrž podél betonového tělesa stávajícího kolektoru, který byl stavěn bez archeologického dozoru ve 30. letech 20. století. Výkop tak vedl z poloviny základovou rýhou kolektoru, druhou polovinu jsme sledovali a dokumentovali jsme v ní západní profil v neporušených vrstvách. Místo zamýšleného umístění sondy VIII k jižní stěně místnosti jsme ji položili v místě plánovaného odbočení rour vzduchotechniky, takže vyšla do těsné blízkosti sondy VII.

Obr. 2. Výřez z plánu přízemí Středního křídla se zkoumanými místnostmi. Černě románská hradba, mřížkováně renesanční obvodové zdivo, šrafovaně barokní, klasicistní a recentní příčky. Podle Vilímková-Kašička 1970.

Abb. 2. Ausschnitt der Planskizze des Erdgeschosses des Mittelflügels mit den untersuchten Räumen. Schwarz – romanische Mauer, gerastert – renaissancezeitliche Außenmauer, schraffiert – barocke, klassizistische und rezente Trennmauern. Nach Vilímková-Kašička 1970.

## 1. Popisy zkoumaných situací

### 1.1 Vnější příkop a dřevohlinitá hradba s kamennou čelní zdí

Hned pod odstraněnou podlahou v místnosti 02 jsme narazili na kamennou destrukci, kompaktní v severovýchodním rohu místnosti, roztroušenou jinde (obr. 3). Proto jsme podél severní stěny místnosti vyměřili první letošní sondu VI A (dále jen S VI apod.). Sondu VII A jsme vyměřili o 4 m dál při severní stěně sousední místnosti. Již na této vzdálenosti se projevil vliv podloží zvedajícího se k jihu: zatímco v S VI A zůstalo zachováno pět až šest vrstev opukových kamenů do výšky 60 cm (obr. 4; svrchní vrstva již odstraněna, protože volně ležící kameny hrozily zřícením), v S VII A zůstal jediný kámen skloněný (sklouzlý) do příkopu na severním profilu (obr. 5) a na jižním už žádný. Oba profily zachycující zásypy vnějšího příkopu jsou v horní části snadno ztotožnitelné: vrstvy 135, 127 a 128 pocházejí z jednorázového zasypání příkopu hlínou s jednotlivými kameny, které se uvolňovaly z ještě stojící hradby během výstavby na maltu zděné románské hradby v a po roce 1135. Tato zděná hradba byla založena přímo v příkopu a její stabilita zajištěna jednoduše jeho zasypáním. Po jejím dostavění byl jednorázově stržen zbytek starého nadzemního opevnění a kameny použity k zarovnání terénu (vrstvy 123 a 125). Hluběji je situace složitější, výrazným předělem se jeví být vrstvy 140 a 131, které obsahují výjimečné množství střepů, 32 a 36 zlomků. Ve vrstvě 131 se objevovaly šmouhy rozpadajících se vláken dřeva, vrstva 140 se zase skládala z tenkých různobarevných vrstviček postupně narůstajících (obr. 6) a byla do ní zakopána dochovaná kamenná čelní zeď hradby. Mladší vrstvy 136, 139, 137 a 129 jsou tedy postupně se usazující uloženy z doby fungování opevnění sestávajícího z příkopu, kamenného čela hradby a hlinitého tělesa s roštovou konstrukcí za ní. Vrstva 185 před čelem hradby je pravděpodobně důsledkem zanesení praskliny, jedné z několika, na něž jsme ve starších hlinitých vrstvách v příkopu narazili (obr. 4; obr. 6). Vznikly v důsledku vysychání terénu po stavbě budov, které terén zastřešily. V mladších kamenitých zásypech se praskliny netvořily (za vysvětlení děkují geoložce I. Herichové). Do stěn příkopu byly v nepravidelných rozstupech zasekány mělké jamky se zhruba vodorovným dnem, zjevně pomocné stupně pro slézání do příkopu a vylézání ven (obr. 14, výplň 168; obr. 15, výplně 180, 161, 179).



Obr. 3. Povrch před založením sondy VI A. V popředí svrchní vrstva zásypu příkopu kameny ze svalené čelní kamenné plentý, v levém horním rohu její spodek „in situ“. Foto P. Kaplan.

Abb. 3. Oberfläche vor Legung von Sonde VI A. Im Vordergrund die obere Schicht der Grabenaufschüttung mit Steinen aus der eingestürzten Blendmauer, in der linken oberen Ecke sein Boden „in situ“. Foto P. Kaplan.

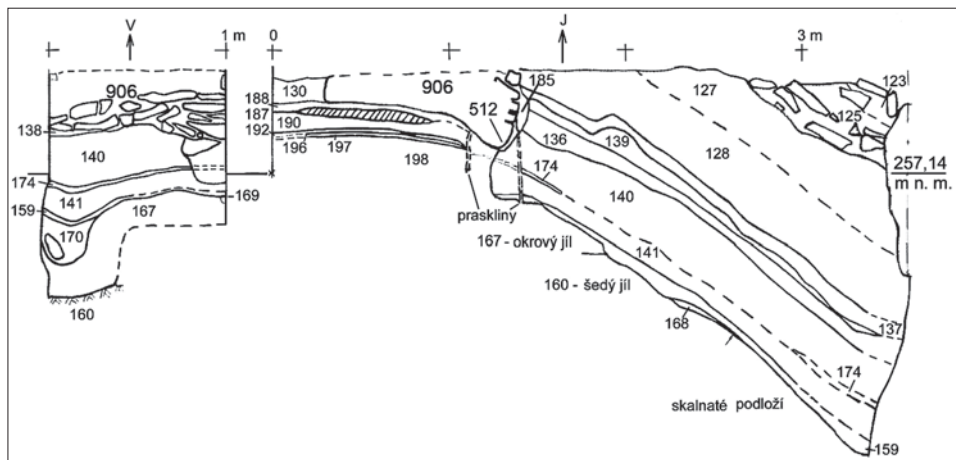

Obr. 4. Profily v sondě VI A: jižní – řez příkopem a hradbou, východní – čelo hradby; kontext 906 je kamenná hradba, šrafovaně D2 základového roštu. Kresba P. Kaplan, grafická úprava autorka.

Abb. 4. Profile in Sonde VI A: südlich – Schnitt durch Graben und Wall, östlich – Wallfront; Kontext 906 stellt den Steinwall dar, schraffiert – Holz 2 (D2) des Fundamentrostes. Zeichnung P. Kaplan, grafische Gestaltung von der Verfasserin.

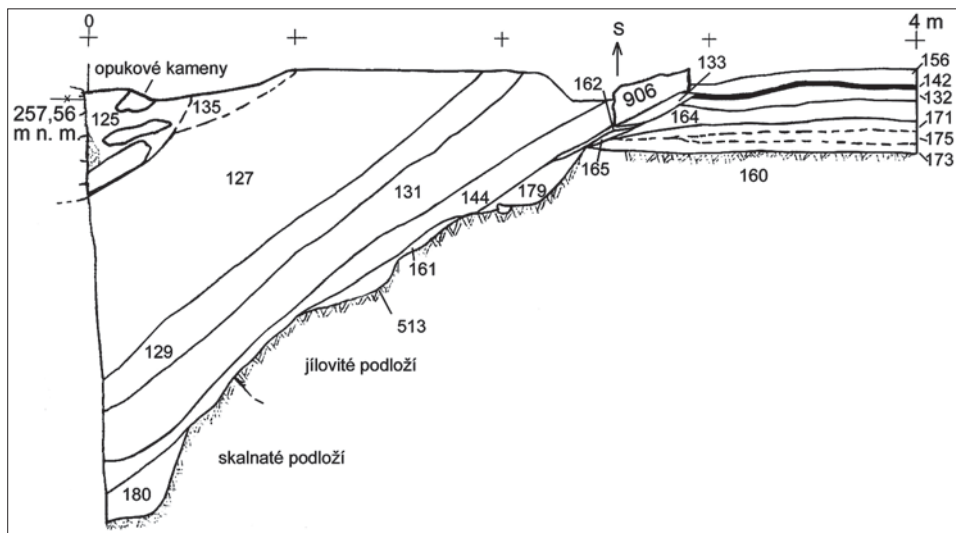

Obr. 5. Severní profil v sondě VII A – řez příkopem a vrstvami staršími než hradba. Kresba M. Juhaňák, grafická úprava autorka.

Abb. 5. Nördliches Profil in Sonde VII A – Schnitt durch den Graben und die Schichten, die älter als der Wall sind. Zeichnung M. Juhaňák, grafische Gestaltung von der Verfasserin.

Protože se kameny hradby vykláněly do příkopu, nechávali jsme po celou dobu výkopů v příkopu východní profil jako řez hlinitými vrstvami jenom se dvěma až třemi vrstvami kamenů nahoře. Až po dokončení dokumentace příkopu jsem nechala začistit čelo hradby v 20 cm širokém pruhu při jižní straně a při její dokumentaci jsem zjistila, že na nejspodnějším kameni je geometrická rytina (obr. 7). Rozhodla jsem se kámen vyjmout a při té příležitosti rozebrat kameny hradby v šířce řezu 20 cm a délce 140 cm až po příčku mezi místnostmi, a získat tak řez konstrukcí hradební zdi, protože na Pražském hradě dosud takový řez proveden nebyl. Zjistili jsme, že kameny v čele zdi jsou spojovány žlutohnědou jílovitou hlínou, ale uvnitř hradby byly jen naházeny a lehce prosypány hlínou tak, že mezi nimi zůstaly dutiny. Stejně pozorování učinila již I. Boháčová při výzkumu opevnění na severní straně hradu, nad Jelením příkopem, kde jde o nejmladší fázi opevnění před



Obr. 6. Východní profil v sondě VI A po zčištění řezu, vespod kámen s rytinou, viditelné páskování vrstvy 140 nad propálenou vrstvičkou 197. Foto P. Měchura.

Abb. 6. Östliches Profil in Sonde VI A nach Reinigung des Schnitts, ganz unten Stein mit Gravur, sichtbare Streifenbildung von Schicht 140 über der dünnen, verbrannten Schicht 197. Foto P. Měchura.



Obr. 7. Rytina na kameni „in situ“. Foto J. Matiašek.

Abb. 7. Gravur auf dem Stein „in situ“. Foto J. Matiašek.



Obr. 8. Sonda VI A, základový rošt pod kamennou hradbou. Vlevo příčná dřeva D1 a D2, vpravo podélná dřeva D17 a D18, čárkovaně vyznačena prasklina v hlíně. Kresba P. Kaplan, grafická úprava autorka.

Abb. 8. Sonde VI A, Fundamentrost unter dem Steinwall. Links Querhölzer D1 und D2, rechts Längshölzer D17 und D18, gestrichelt – gekennzeichnete Rissstellen im Lehm. Zeichnung P. Kaplan, grafische Gestaltung von der Verfasserin.

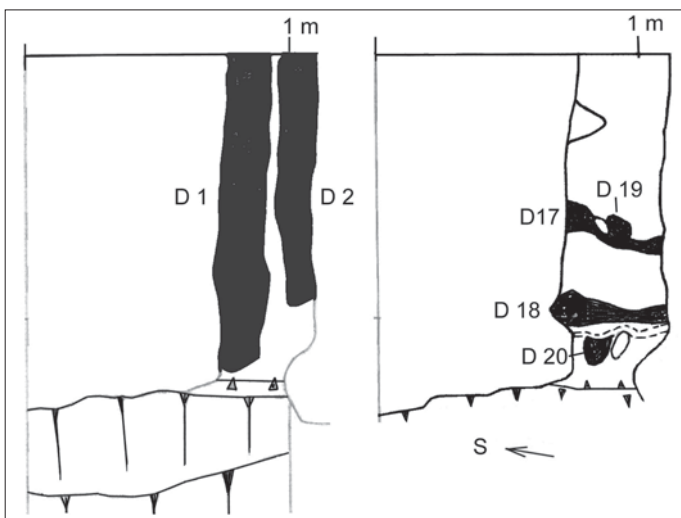

stavbou románské zdi (Boháčová 2001, 225–230). Po rozebrání kamenů se pod slabou vrstvičkou šedé jílovité hlíny 188 objevily dvě rovnoběžné dutiny, orientované příčně k průběhu opevnění, se zbytky hnědého, drolícího se, místy zvápenatělého dřeva; dřevo 1 mělo průměr 15–17 cm (dále jen D1) a dřevo 2 průměr 10–12 cm (obr. 8 – vlevo; obr. 4 – šrafovaně D2). Pod nimi jsme objevili dřeva 17 a 18, podobně malých průměrů jako D1 a D2, položená podélně k průběhu opevnění, a dva další drobné zlomky dřev 19 a 20 (obr. 8 – vpravo). Rošt ležel na tenké vrstvičce světlé jílovité hlíny (vrstvy 192 a 196) a pod ní jsme narazili na vrstvičku černé propálené hlíny 197, totožné s vrstvou 142 v S VII a VIII, o níž jsme už věděli, že znamená předěl k vrstvám starším než výše popisované opevnění. V S VII A byla zřejmě pozůstatkem základového roštu vrstva 162 – rozpadlé dřevo – oddělená od kamene šedou hlínou s uhlíky vrstvy 133 a od hrany příkopu světlou jílovitou hlínou vrstvy 165.

Spodní vrstvy roštové konstrukce dřevohlinitého násypu, zachované díky tomu, že se propadaly do záspy staršího příkopu, jsme zkoumali v sondě VI B (obr. 9). Zachytili jsme šest vrstev roštu tvořeného dřevy stejně tenkými jako byla D1, D2, D17 a D18, patrně větviemi nebo mlážími. V týlu kamenné hradby však byla dřeva roštu kladena pouze jednosměrně, a to příčně k průběhu opevnění. Vrstva 155 je násypem v zadní části kamenné hradby, v níž byly kameny různých velikostí volně poházeny mezi hlinitojílovitou výplní s drobnými kamínky, pocházející z rozkopaného podloží, a tudíž obsahující artefakty jen ojediněle. Stejnou hlínou byly prosypávány vrstvy roštu, přiléhajícího k šikmé zadní straně (nedá se říci stěně) kamenného náspu. Nejspodnější vrstva roštu se poněkud liší, kromě dřev 28–31, kladených pravidelně na svahu příkopu, v ní byla i nepravidelně poházená dřeva 32–36 v horní části příkopu těsně pod jeho hranou, v místech, kde byla překryta vrstvou 155 (obr. 10). Vedle větších číslovaných kusů a malých nečíslovaných zlomků se zpod základu příčky místnosti vynořil kus dřeva, který by mohl být pokračováním D1 z S VI A. Spodní dřeva by mohla být analogií roštu v S VI A, kde základ skládaného čela kamenné hradby tvořil pravidelně kladený dřevěný rošt, zatímco v týlu pod neuspořádanou kamennou masou byly jen naházené kusy dřev. Pod spodním roštem leželo ještě 70 cm hlíny bez dřev a pod ní spálená vrstva 197. Na ní jsme se kvůli nedostatku času zastavili.

Srovnáním získaných profilů lze snadno rekonstruovat postup budování zachycené fáze hradby: bylo nasypáváno kamení s hlínou, k němu na vnitřní straně přikládána dřeva prosypávaná toutéž hlínou, zatímco na vnější straně bylo seskládáno čelo hradby. Tloušťka kamenného násypu se asi směrem vzhůru zužovala. Není divu, že váha masy kamení tlačila hradbu do příkopu, takže jsme našli čelní kámen s rytinou i kámen v S VII A níž, než je rovina nad příkopem. Sklouzávání nemohly zadržet vrstvy usazující se v příkopu a pod-

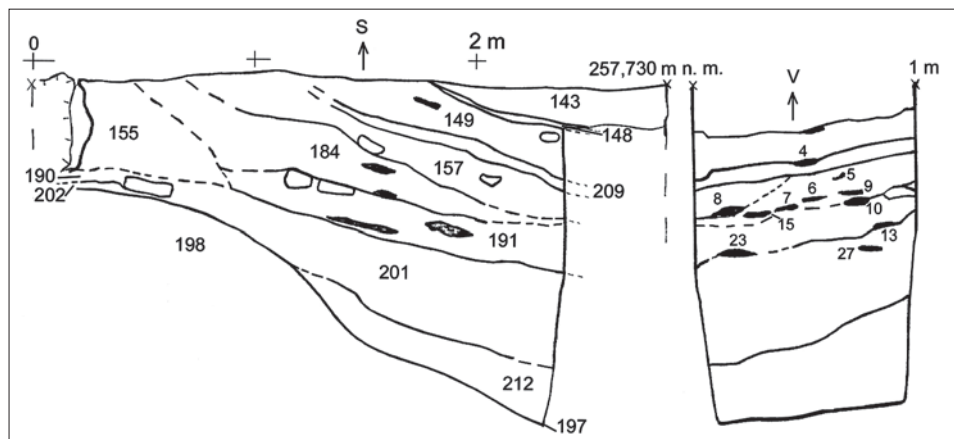

Obr. 9. Sonda VI B, řez dřevohlinitým násypem. Kresba P. Kaplan, grafická úprava autorka.

Abb. 9. Sonde VI B, Schnitt durch den Holz-Lehm-Wall. Zeichnung P. Kaplan, grafische Gestaltung von der Verfasserin.

pírající tak spodek kamenné zdi. Dnes však nelze rozhodnout, zda to, že kámen s rytinou překrývá zepředu dřeva základového roštu, byl záměr, nebo je to až důsledek rozpraskání starších hlinitých vrstev v příkopu.

### 1.2 Starší příkop a nejstarší situace

V sondě VII B byla zastižena již jen nejspodnější úroveň dřevohlinitého násypu, ale podařilo se nám prosadit prokopání celého souvrství příkopu pod ním (obr. 11). Nečekané výsledky přinesla sonda VIII, díky níž jsme získali náhled na situaci nejstarších horizontů v ploše. Nejstarší kulturní vrstva 164 pokrývající povrch plochy mezi oběma příkopy byla zastižena již v S VII A, navíc však byla v S VII B, VIII B a VIII C ve vzdálenostech 50 až 60 cm od sebe objevena řada šesti drobných kúlových jamek 515–519 a 522 (dále jen k. j.) o průměrech do 10 cm a hloubkách 11 až 25 cm, zahlabujících se z ní do podloží (obr. 12). Zdánlivá řada tří kúlových jamek na okraji S VIII A ve vzdálenosti 170 cm od předešlé řady není skutečná, velké k. j. 526 a 527 se zahlabují z různých vrstev. Další dvě drobné kúlové jamky v S VIII A byly rozmístěny nepravidelně v ploše. Z celé vrstvy 164 však nepochází žádný nález. Ve vrstvě 154, totožné s vrstvou 132 v S VIIA, která vrstvu 164 překrývala, byly nalezeny tři střepy a několik zvířecích kostí. Čtvrtý střep pochází ze zásyvu k. j. 527, jež se na rozdíl od ostatních zahlabovala až z této vrstvy. Spád vrstev do staršího příkopu je přerušen novou vrstvou mladších uloženin 189. Celá situace je uzavřena vrstvičkou 142 do černa propálené hlíny s popelem a uhlíky (útržkovitá vrstvička 183 s uhlíky je možná jejím pokračováním sesutým po svahu příkopu), na níž nasedá šedožlutá jílovitá vrstva 182 s mazaníci a žlutočervená vrstva 151, jejíž zbarvení pochází od žlutého jílu s četnými většími i drobnými kousky mazanice a do červena propálenými kamínky. Tato vrstva tvořila povrch pod odstraněnou podlahou ve zbytku místnosti jižním směrem. Na ní ležela tenká vrstva 199 stejného charakteru jako 182, v níž se už objevují kousičky dřeva, a ve vrstvě 152 nad ní jsme našli dřeva nejnižší vrstvy roštu dřevohlinitého násypu (obr. 11).

Rekonstrukce vývoje nejstarších etap lidského působení ve zkoumaném prostoru vypadá následovně: nejstarším projevem lidské činnosti jsou kúlové jamky. Vrstva 164, která se kolem nich ukládala v době, kdy v nich stály kúly, se svažuje do staršího příkopu, musela tam tedy již tehdy existovat nějaká příkopovitá zahlabenina, o níž však nelze říci nic víc, protože v následující etapě byla zcela zničena výkopem příkopu, který porušil vrstvy 164 i 154. Tento příkop byl částečně zaplněn zmíněnou vrstvou 189, v níž byly nalezeny jen tři zvířecí kosti, uhlíky a stopy dřev. Poté došlo k požáru, jehož dokladem

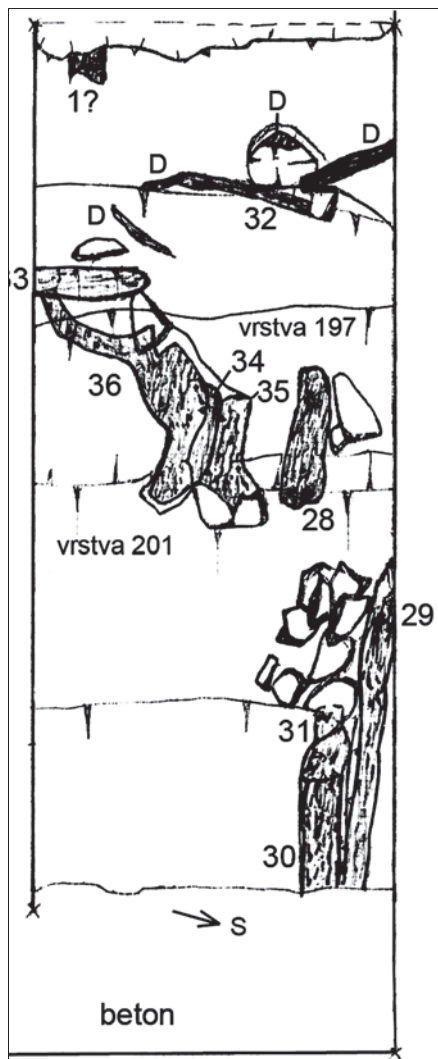

Obr. 10. Sonda VI B, spodní vrstva roštu. Kresba K. Návrátová, grafická úprava autorka.

Abb. 10. Sonde VI B, untere Rostlage. Zeichnung K. Návrátová, grafische Gestaltung von der Verfasserin.



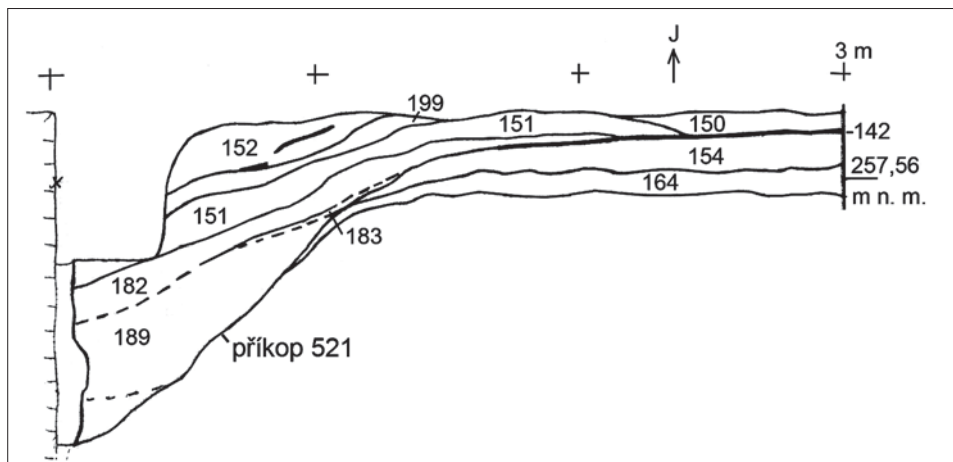

Obr. 11. Sonda VII B, jižní profil staršího příkopu.

Abb. 11. Sonde VII B, südliches Profil des alten Grabens.

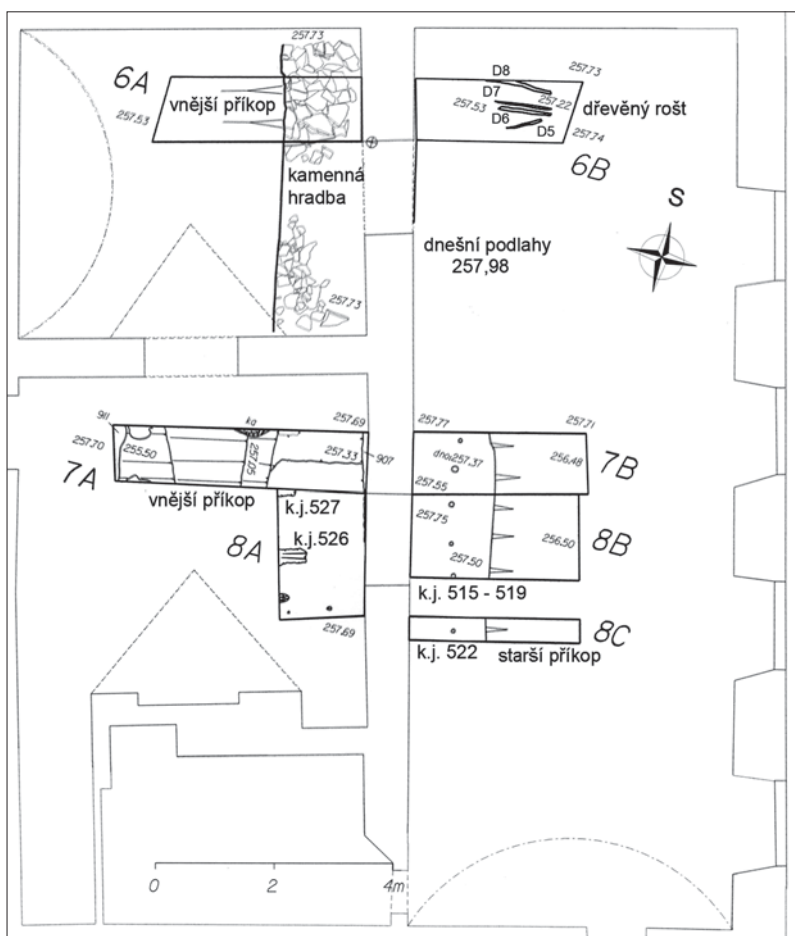

Obr. 12. Celkový plán výzkumu 2010. Firma Geo-cz, grafická úprava autorka.

Abb. 12. Gesamtplanskizze der Grabung 2010. Firma Geo-cz, grafische Gestaltung von der Verfasserin.

je vrstva 142, záměrnému zasypání vnitřního příkopu hlínou obsahující požárem pro-palovaný materiál (vrstvy 183, 182 a 151) a založení dřevohlinitého valu nového opevnění.

## 2. Nálezy

Nepočtené nálezy keramiky dovolily vyobrazit všechny okraje i zdobené výdutě. Typo-logicky nejmladší střeš s náběhem k límcovitému tvarování okraje (obr. 13:1) byl nalezen ve vrstvě 125 – kamenném závalu bývalého vnějšího příkopu po výstavbě románské hrad-by. Ani další střepy z nejmladších zásypů tohoto příkopu nevybočují z typologického rámce středohradištní keramiky (obr. 13:2–4). Vzhledem k datování zániku příkopu a hradby z kamenů spojených hlínou to však nic neznamena, tato událost je datována vedle historic-kých pramenů i archeologicky, a to nálezy ze starších výzkumů, naposledy v roce 2002, kdy byly ve vrstvách 108 a 104 odpovídajících vrstvám 125 a 123 z roku 2010 nalézány ojediněle střepy z keramiky se zduřelým okrajem nebo s bílým přetahem. Absence této keramiky při výzkumu Informačního střediska je snadno vysvětlitelná skutečností, že se zde zachovala jen nejnižší část těchto vrstev. Nálezy ze staršího zásypu vnějšího příkopu překvapily vý-razným použitím hřebenových vpichů (obr. 14:3, 4, 15) i neobvyklým motivem řetízkovitě řazených vrypů až tažených vpichů (obr. 14:7). Jednotný ráz okrajů šikmo, výjimečně až vodorovně vyhnutých, zaoblených, nejčastěji však kolmo nebo svisle seříznutých, nanejvýš s prožlabením plošky kraje, jakož i absolutní převaha výzdoby hřebenovým rydlem a motivu vlnice (tab. 1) potvrzují výrobu hrnců, z nichž nalezené zlomky pocházejí z 9. a prvních desetiletí 10. století. Zásypy obou příkopů i hlína použita do hradebního tělesa nepochyb-ně pocházely z míst mimo obývanou plochu, o čemž svědčí ojedinělost nálezů ve všech prokopaných vrstvách, s výjimkou přirozených uloženin ve vnějším příkopu 131 a 140. Soubor čtrnácti střepů s výzdobou z těchto vrstev není reprezentativní co do množství, ale protože jde o vrstvu z důležitého časového úseku, je třeba mu věnovat pozornost. Ve srovnání s celkovým obrazem keramiky se v této etapě nejvíce výrazná převaha jednoho motivu nebo typu rydla (tab. 2), lze pouze konstatovat, že hřebenové rydlo bylo častěji použito při výzdobě vlnic, zatímco jednoduchý hrot k tažení obvodových linek. Nápadným jevem je použití slídy. Po rozřídění a případném slepení je nyní identifikováno 109 úlomků různých nádob, z nichž 22 obsahovalo viditelně slídu, což činí 20 %. Většinou šlo o jemně rozmlétou slídu v hrncířské hmotě, pět z nich však mělo povrch nápadně trpytí, pokrytý šupinami muskovitu (obr. 13:15; obr. 14:3, 4, 19).

Jedinečným nálezem je kámen s rytinou: jde o nízký plochý opukový blok se šesti stěnami nepravidelně trojúhelníkovitých tvarů o rozměrech dolní stěny 34 × 33 × 30 × 12 cm, horní

Rydlo	vpich/vryp	vlnice	linie/pás	vlnice +linie	vryp +linie	vpich+vlnice	trojkombinace	typ rydla celkem
hřebenové	2	9	3	2	1			17
jednoduché	1	1	3					5
jed.+hřeben.				1		1	1	3
typ výzdoby celkem	3	10	6	3	1	1	1	25

Tab. 1. Výzdobné motivy a typy rydla na keramice z výzkumu Informačního střediska 2010.

Tab. 1. Dekormotive und Sticheltypen auf der Keramik aus der Grabung des Informationszentrums 2010.

Rydlo	vpich/vryp	vlnice	linie/pás	vlnice +linie	vpich +linie	vpich+vlnice	trojkombinace	typ rydla celkem
hřebenové	1	4	1	1				7
jednoduché	1	1	3					5
jed.+hřeben.						1	1	2
typ výzdoby celkem	2	5	4	1		1	1	

Tab. 2. Výzdobné motivy a typy rydla na keramice z vrstvy 131 = 140.

Tab. 2. Dekormotive und Sticheltypen auf der Keramik aus Schicht 131 = 140.

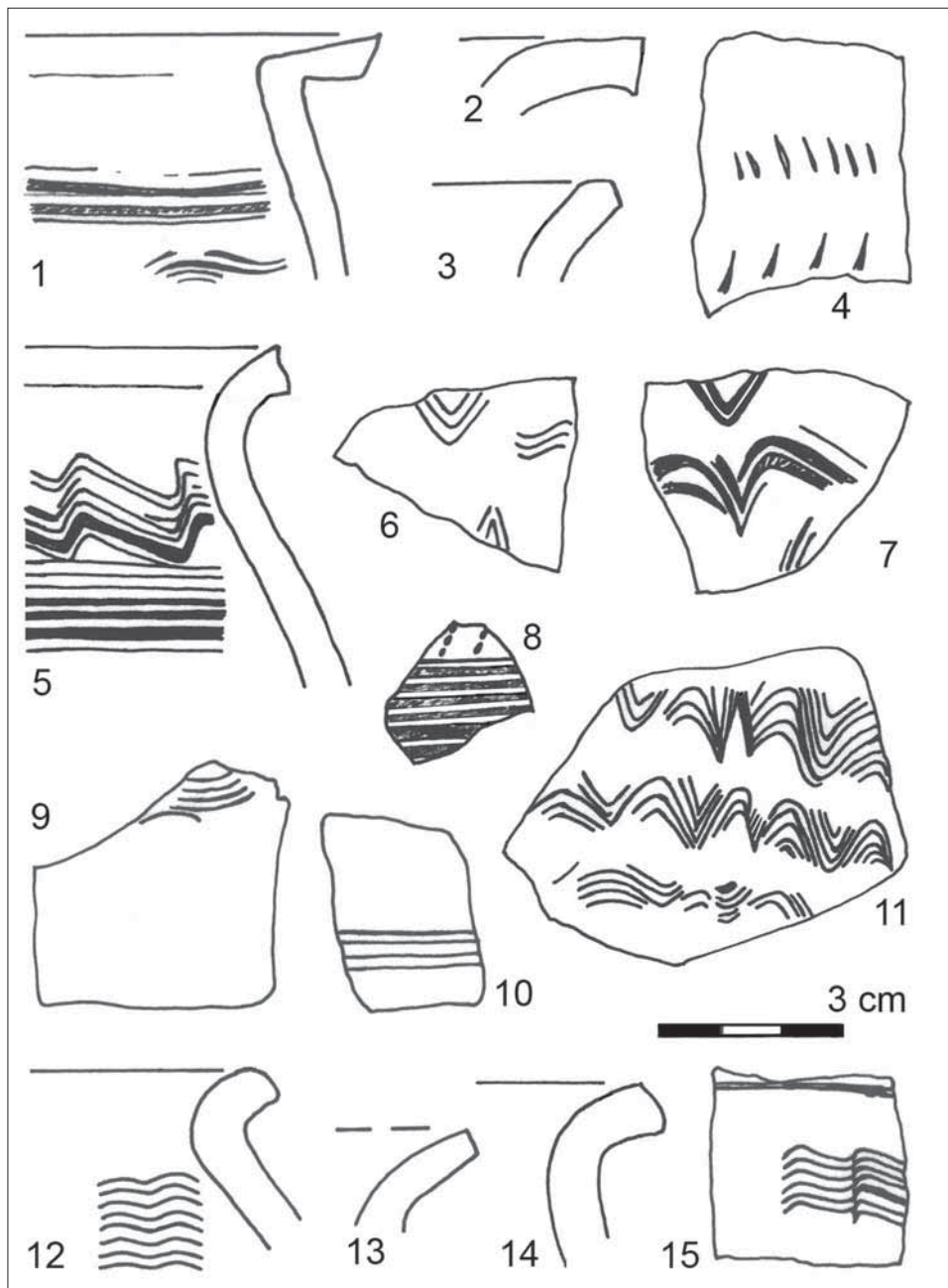

Obr. 13. Keramika z výzkumu Informačního střediska. 1, 3 - vrstvy 125 a 128 z kamenného závalu příkopu; 2, 4 - vrstvy 129 a 136 ze zanášení vnějšího příkopu; 5-7, 11 - vrstvy 149 a 184 dřevohlinité konstrukce; 8, 9, 13, 15 - hlinité vrstvy 151 a 201 pod dřevěným roštem; 10, 12 - vrstva 154 pod spálenou vrstvou; 14 - k. j. 527 pod spálenou vrstvou. Kresby autorka.

Abb. 13. Keramik aus der Grabung des Informationszentrums. 1, 3 - Schichten 125 und 128 aus den Steintrümmern des Grabens; 2, 4 - Schichten 129 und 136 aus den Ablagerungen des äußeren Grabens; 5-7, 11 - Schichten 149 und 184 aus Holz-Lehm-Konstruktion; 8, 9, 13, 15 - lehmhaltige Schichten 151 und 201 unter dem Holzrost; 10, 12 - Schicht 154 unter verbrannter Schicht; 14 - Pfahlgrube 527 unter verbrannter Schicht. Zeichnungen von der Verfasserin.

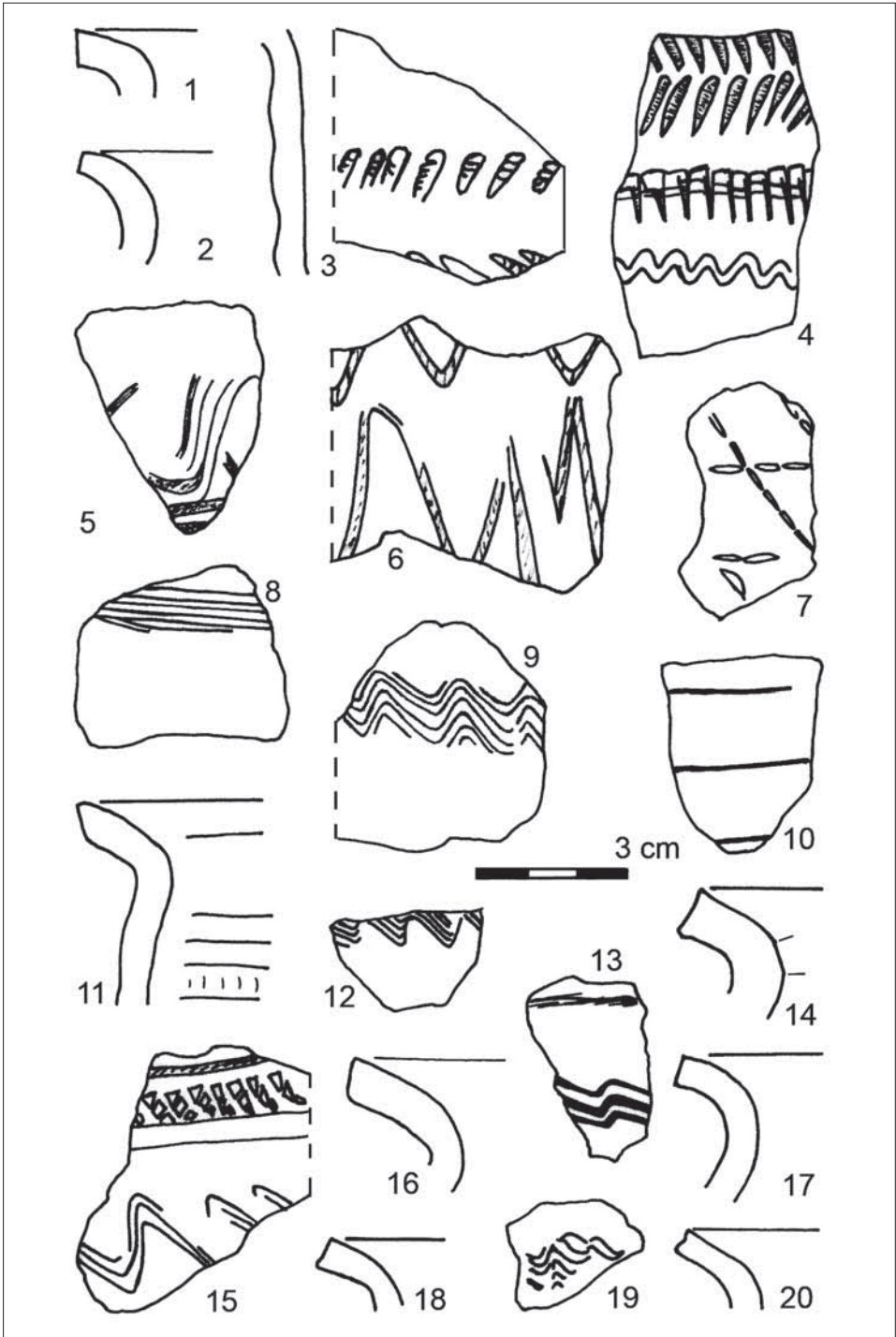

Obr. 14. Keramika ze staršího zásepů vnějšího příkopu: 1–9 – vrstva 131; 10–14, 17, 18 – vrstva 140; 15, 16 – vrstva 141; 19, 20 – vrstva 144. Kresby autorka.

Abb. 14. Keramik aus älterer Aufschüttung des äußeren Grabens. 1–9 – Schicht 131; 10–14, 17, 18 – Schicht 140; 15, 16 – Schicht 141; 19, 20 – Schicht 144. Zeichnungen von der Verfasserin.

stěny  $32 \times 34 \times 29 \times 12$  cm a bočních stěn  $29 \times 32 \times 14 \times 11$  cm,  $34 \times 34 \times 9 \times 4,5$  cm,  $12 \times 12 \times 11 \times 9$  cm a  $31 \times 33 \times 15 \times 4,5$  cm; na této poslední je rytina. Všechny plochy jsou nerovné. Kámen ležel naplocho ve spodním řádku zdi tak, že z pohledu pozorovatele je rytina na miskovitě prohnuté levé části trojúhelníkovité čelní stěny vyhlazené při okraji a drsné směrem ke středu kamene (obr. 7). Čáry jsou mělké, viditelné často jen při šikmém osvětlení. Hlouběji ryté, a tudíž zřetelnější jsou jen v pravé horní části obrazce. Základem je obdélník rozdělený vodorovně na dvě poloviny, které jsou znovu rozděleny na vodorovné poloviny. Svislé čáry byly vedeny shora dolů zvlášť v horní a zvlášť v dolní polovině, jak ukazuje přetahování přes středovou i spodní vodorovnou linii. Horní polovina se člení do 20 svislých políček, dolní do 21. Políčka jsou celkem pravidelná v pravé části obrazce, vlevo nahoře také, nejnepravidelnější jsou na vypouklé části uprostřed a prohnuté vlevo dole. Nad obdélníkem ční trojúhelníkovitá věžovitá konstrukce s vrcholovým šikmým „stožárem“. Šikmé strany trojúhelníku pokračují dolů do obdélníku, nejsou ukončeny, ale v jejich dolní třetině se od nich šikmo oddělují strany dvou malých vložených trojúhelníků opět bez základny. Velký trojúhelník spojením s vloženými rýhami tvoří deltoid. Jen slabě viditelné jsou dvě paralelní rýhy přeškrťávající levou polovinu obrazce. Jiné rytiny na kamenech hradby byly u nás zatím nalezeny pouze na Libušíně (Váňa–Kabát 1971, 201, 204). Na nich jsou motivy jezdců ve zbroji na koních, samotných koní nebo jen husté rýhy, někdy překrývající rytiny koní a jezdců. Pražská rytina je srovnatelně neumělá, námět je však jiný. Tvoří-li obrazec jeden celek, připomíná nejvíce jednoduchý pravoúhlý kostelík s věží, respektive šindelovou střechu kostela s věží. Může ale také jít o dva obrazce přes sebe, dělený obdélník a deltoid s trojúhelníky. Přímo na Pražském hradě byly nalezeny rytiny na kamenech ve zdech baziliky sv. Jiří, na rytině č. 22 je vyobrazena bazilika sv. Jiří a další stavba, všechny se stejným tvarem střech jako na rytině z hradby (Chotěbor 1985, 628–644). Výklad je třeba ponechat budoucnosti, snad budou nalezeny další rytiny na hradebních kamenech.

### 3. Shrnutí

V současné době máme ve Středním křídle k dispozici celkem tři řezy vnějším příkopem, dva dřevohlinitou hradbou, jeden řez základem čelní kamenné zdi, dva řezy starším příkopem a jeden malý plošný odkryv situací starších než dřevohlinitá hradba, to vše v rozpětí 15 m délky (respektive 25 m, s přičtením plochy jižně od řezů, kde na dnešní povrch vystupuje podloží). V dalším výkladu bude používáno označení S 1 a S 2 pro sondy z let 2001–2002 (Frolíková 2009, 65). Srovnáním zjistíme, že nejstarším projevem lidské přítomnosti jsou ve všech sondách kúlové jamky, a to ve dvou vrstvách. Pouze v S 1 byl objeven žlábek se dřevem na dně, probíhající západovýchodním směrem, přerušovaný výkopem vnějšího příkopu na jednom konci a na druhém zabíhající pod kamenné čelo hradby. Srovnáním dokumentace vzniká nejistota ohledně k. j. 526, která se v půdorysu podobá spíše ukončení žlábků než kulaté kúlové jámě, její půdorys ale není úplný, pořád je nutno počítat s deformací tvaru po vyhnití dřeva, je tedy ponecháno její označení jako kúlové jamky. První etapa byla uzavřena výkopem staršího příkopu. Po neurčitelném časovém úseku byl tento příkop zhruba zarovnan (S 1 a 2) nebo aspoň zčásti zasypán (sondy z roku 2010), přičemž konec druhé etapy je všude kromě S 1 vyznačen vrstvičkou do černa propálené hlíny s uhlíky a popelem. Další vývojové schéma se po výzkumu v letech 2001–2002 zdálo jasné: byl zasypán starší příkop, na něm postavena dřevohlinitá hradba s čelní kamennou plentou a před ní vykopán příkop. Výzkum v roce 2010 toto schéma zkomplikoval, když se ve vnějším příkopu objevilo sice světleji zbarvené a méně uhlíkaté, nicméně nepochybně pokračování spálené vrstvy 197 = 142. To dokazuje, že v době, kdy starší příkop byl přinejmenším dosti zřetelnou rýhou v terénu, existoval vnější příkop a s největší pravděpodobností i nějaká forma nadzemního opevnění mezi nimi, která však beze stopy zmizela. Do spálené vrstvičky byly v S 2 zahloubeny dvě kúlové jamky a mezi nimi proutěný výplet, zřejmě spodek plotu. Plot rozhraničoval terén mírně se sklánějící do zaniklého příkopu a rovný terén západně od něj, pokrytý krátkými širokými prkny ve dvou rovnoběžných vrstvách. Jediné dlouhé prkno probíhalo přes obě části



a na obou koncích pokračovalo mimo sondu. V S 2 byla třetí etapa s plotem a prkny zřetelně oddělena vrstvou světlé hlíny od spodní vrstvy roštu, jakož i od spodních kamenů vnitřní části kamenného čela hradby, avšak rozhraní náspu prokládaného kameny a náspu prokládaného dřevy respektovalo hranici vymezenou kúlovými jamkami a plůtkem. V S VI B jsme na pozůstatky žádného plotu nenarazili, jen na nepravidelně poházené kousky dřev. Čtvrtou etapou je na celé zkoumané ploše výstavba nového, těžkého opevnění. Bylo zapotřebí vyrovnat zřetelně zahloubený povrch staršího příkopu násypy, přičemž v S VII B byla k tomuto účelu použita hlína s mazanicí, pocházející pravděpodobně z vypáleného výmazu nějaké shořelé stavby poblíž. Mohutné nové opevnění bylo v S 1 založeno kamenným čelem na pevném podloží a výkop vnějšího příkopu začíná 20–30 cm před ním. V S VII A jeho původní čelo nemáme zachyceno, jediný kámen, který z něj zbyl pod podlahami současné stavby, ležel na svahu příkopu. V S VI A je čelní kamenná zeď nepochybně založena do starších zásypů příkopu. Doba příprav a budování nové hradby nejspíš odpovídá ukládání nálezově relativně bohatých vrstev 140 a 131 v S VI A a VII A, jimž odpovídají vrstvy 117 a 116 v S 1. Vrstva 117, v níž bylo nalezeno 51 střepů, přiléhá ke spodním vrstvám čela hradby, a může být tedy vyložena jako výsledek ukládání odpadu během stavby, vrstva 116, v níž bylo nalezeno 27 střepů, je od ní oddělena sterilní vrstvou a zasahuje jenom kousek po svahu příkopu, takže to vypadá, že je pozůstatkem oprav hradby. Je třeba ještě dodat, že v S 1 byly v kamenné zdi ve výšce 80 cm otvory po trámech lešení.

Vzhledem k tomu, že na rozdíl od jednosměrného roštu nacházeného všude na Pražském hradě jako konstrukční prvek hlinitého hradebního náspu byl pod kamenným čelem hradby použit rošt ze dřev kladených křížem v jediné vrstvě, domnívám se, že jde o záměrný podklad pod skládanou kamennou zeď, nikoliv o zbytek starší fáze opevnění. V tom případě by vrstva 118 – světlá hlína pod kamenným čelem hradby v S 1 – odpovídala vrstvám stejného charakteru 196 + 192, 190 a 188, kterými byl podsypán, prosypán a zasypán základový rošt pod kamenným čelem hradby v S VI A. Součástí nadzemního opevnění se shodují ve všech sondách, skládalo se z pečlivě vyskládaného čela zdi pojeného jílovitou hlínou, které přecházelo do nepravidelně naházené masy kamení různé velikosti, mezi nimiž jsou často dutiny, a z hlinitého náspu prokládaného tenkými větvemi kladenými příčně na průběh opevnění. Opravy v průběhu času jsou doloženy v S 2 změnou v jeho nejvyšší dochované části, kdy místo tenkých větví byla použita širší prkna a došlo zřejmě i ke změně kamenné části hradby, protože prkna sahají nad tílní část kamenné zdi. Jelikož čelní zeď je dochována do výšky pouhých 150 cm, je zřejmé, že ve vyšších částech hradby takových úprav mohlo být více. Do čtvrté, nepochybně dlouhotrvající etapy s nezjistitelným vnitřním členěním ještě patří vrstvy 139, 137, 136 v S VI A, 129 v S VII A, 111–115 v S 1 v příkopu.

Pátou etapou je zanikání hradby a zasypávání příkopu, přičemž souvrství 127–128 a 135 odpovídá vrstvám 105 a 110 v S 1, vrstvám 125–123 vrstvy 104, 109 a 108 v S 1.

## Závěry

Každý nový výzkum na Pražském hradě pozměňuje a obohacuje dosavadní poznatky. Ve studii shrnující stav výzkumu opevnění Pražského hradu ke konci 20. století I. Boháčová uvádí na základě výzkumů v Severním traktu – tzv. Víceúčelovém sále v suterénu budovy Císařských koníren vývojové schéma příčného opevnění mezi hradem a předhradím rozdělené do horizontů a subhorizontů: A 1 před výstavbou opevnění a doba existence příkopovitého útvaru, A 2 vícevrstvá výplň příkopovitého útvaru s relativně četnými keramickými zlomky dokládajícími intenzivní osídlení hradní ostrožny, B 1 starší fáze dřevohlinitého opevnění a „s etapou B 1 je hypoteticky možné spojovat rovněž vrstvy na bázi příkopů před hradbou“, B 2 mladší fáze dřevohlinité hradby po její přestavbě v období výrazné převahy typické mladohradistní keramiky provázené kalichovitými okraji“, C výstavba kvádrkové hradby (Boháčová 2001, 217–218). Horizont B 2 nemohl být při výzkumu v Informačním středisku nalezen, protože vyšší vrstvy opevnění byly srovnány se zemí nejspíše v renesančním období při stavbě budov Středního křídla. Nejstarší projevy lidské přítomnosti se dělí na dvě etapy, první

doloženou kůlovými jamkami a žlábkem (nebo žlábký) se dřevem a druhou s (vnitřním, starším) příkopem. Fragmentárnost prozkoumané situace neumožňuje výklad kůlových jam, jelikož není jisté, zda jich byla řada, nebo šlo o jiný útvar. Bohužel ojedinělé střepy neumožňují ani stanovení délky trvání, ani časové zařazení obou etap přesněji než jen rámcově do 9. století. Nový je objev třetí etapy, v níž po jistou dobu existoval nově vyhloubený vnější příkop současně s jen částečně zasypaným vnitřním příkopem, předpokládající také nedochované nadzemní ohrazení. Tato etapa skončila silným rozsáhlým požárem, doloženým na obou zkoumaných plochách. Po něm byl dorovnan starší příkop zbytky ze spáleniště a položeny základy nové mohutné hrady: v místě S 2 mají podobu dvou vrstev plochých prken a plůtku oddělujícího stavbu od zásypu bývalého příkopu, v S VI A základového roštu z tenkých dřev. Intenzitu lidské činnosti před výstavbou a při ní dosvědčuje kulturní vrstva 131 = 140 a 117, 116 s poněkud četnějšími nálezy, usazující se na stěně vnějšího příkopu. Částečně již v ní byla na jednovrstvém křížovém roštu založena 270 cm (v S 1, 2) až 360 cm (v S VI, VII) mocná zeď s čelem skládaným z opukových kamenů spojených jílem, v tylní části pouze z menších opukových kamenů sypaných mezi čelo a dřevohlinitý val. Celkovou šířku hrady v těchto místech neznáme, je však třeba přičíst více než 200 cm šířky tělesa valu dochovaného v S 2. Měl-li příkop pravidelný průřez tvaru V, pak z jeho šířky 450 cm od hrany příkopu k románské hradbě (tedy západní zdi místnosti), znásobené dvěma, a po připočtení šířky hrady 200 cm, dostaneme šířku vnějšího příkopu asi 11 m. Příčné opevnění Pražského hradu ve své nejexponovanější části tedy přesahovalo 16 m. Popsaný vývoj včetně opravy hrady doložené v S 2 spadá bezpečně do doby před nástupem keramiky s kalichovitými okraji, více však nové výzkumy k absolutnímu datování nepřinesly. Zůstává platný závěr dosavadního bádání, že počátky lidské činnosti na ostrožně Pražského hradu můžeme klást do druhé poloviny 9. století, těžké opevnění s vnějším příkopem bylo dobudováno nejpozději během první třetiny 10. století, přičemž počátek jeho výstavby je pravděpodobný již koncem 9. století.

## Literatura

- BOHÁČOVÁ, I., 2001: Pražský hrad a jeho nejstarší opevňovací systémy, *Mediaevalia archaeologica* 3, Pražský hrad a Malá Strana, 179–301.
- BORKOVSKÝ, I., 1949: O počátcích Pražského hradu a o nejstarším kostele v Praze. Praha.
- FROLÍKOVÁ-KALISZOVÁ, D., 2009: Die Anfänge der Prager Burg im Lichte neuer archäologischer Ausgrabungen. In: *Siedlungsstrukturen und Burgen im westslawischen Raum. Beiträge zur Ur- und Frühgeschichte Mitteleuropas* 52 (Biermann, F.–Kersting, T.–Klammt, A., Hrsg.), 65–76. Langenweissbach.
- CHOTĚBOR, P., 1985: Středověké ryté kresby na stěnách interiéru baziliky sv. Jiří na Pražském hradě – Mittelalterliche Wandgravierungen in der St.-Georg-Basilika auf der Prager Burg, *AR XXXVII*, 628–644.
- VILÍMKOVÁ, M., –KASÍČKA, F., 1970: Střední křídlo I. Stavebně historický průzkum Pražského hradu, nepubl. rkp. uložen v archivu Odboru památkové péče Kanceláře prezidenta republiky.

## Zusammenfassung

### Neue Erkenntnisse zur Entwicklung einer Querbefestigung der Prager Burg – Grabungsergebnisse im Mittelflügel der Prager Burg im Jahr 2010

Als Mittelflügel wird ein Gebäudeensemble bezeichnet, das um die bereits stehende romanische Quadersteinmauer herum errichtet wurde, welche den Bergsporn der Prager Burg durchtrennt und Burg und Vorburg voneinander trennt (Abb. 1). Dort stieß I. Borkovský während einer Grabung im Jahr 1929 erstmals auf die ältere Befestigung, 1946 dann zum zweiten Mal. Er beschreibt sie als zwei Gräben und zwischen ihnen die „Umriss eines mächtigen Walldamms aus Lehm, der aus einer über die gesamte Länge des Durchgangs mit waagrecht abgeschnittener Wallkrone gehenden hügelartigen Aufschüttung bestand.“ (Borkovský 1949, 55–56). Aufgrund einer im Winter 2001–2002 in den Räumen nördlich von der Durchfahrt erfolgten Grabung wurde festgestellt, dass das, was Borkovský als Wall betrachtete, der lehmhaltige Unterboden unter dem eigentlichen Holz-Lehm-Wall mit steinerner Vordermauer ist, zu welchem auf der Westseite ein tieferer Graben gehört, während ein flacherer Graben auf der Ostseite älter ist. Erhalten geblieben sind 12 Lagen eines Holzrostes und die Vordermauer bis zu einer Höhe von 175 cm (Frolíková, 2009, 65–71).

Im Jahr 2008 erfolgte die erste Grabungsetappe der Räumlichkeiten für das Informationszentrum, wobei wir in den südlichsten von ihnen direkt unter den Fußböden auf einen felsigen Unterboden stießen. Die Grabung wurde im Januar und Februar 2010 fortgesetzt. In meinen weiteren Ausführungen werde ich die Bezeichnung S 1 und S 2 für die Sonden der Grabung 2001/2002 und S VI bis VIII für die der Grabung von 2010 benutzen. Die älteste Erscheinungsform menschlicher Präsenz sind in den Unterboden eingelassene Pfahlgruben (Abb. 12). Die erste Etappe wurde mit der Aushebung des alten Grabens abgeschlossen (Abb. 11). Nach einem unbestimmbaren Zeitabschnitt wurde dieser Graben teilweise zugeschüttet, wobei die zweite Etappe von einer dünnen Schicht schwärzlich verbrannten Lehms mit Kohle und Asche gekennzeichnet ist. Das weitere Entwicklungsschema schien nach der Grabung 2001–2002 klar zu sein: der alten Graben wurde zugeschüttet, auf ihm wurde ein Holz-Lehm-Wall mit Steinverblendung errichtet und vor ihm ein Graben ausgehoben. Die Grabung von 2010 hat dieses Schema dadurch komplizierter gemacht, dass man im alten Graben die zwar hellere und weniger kohlenstoffhaltige, indes zweifellose Fortsetzung der verbrannten Schicht 197 = 142 entdeckte. Das belegt, dass zur Zeit, als der alte Graben eine genügend sichtbare Furche im Gelände war, ein Außengraben und höchstwahrscheinlich auch irgendeine Form einer oberirdischen Befestigungsanlage zwischen ihnen existierte, die jedoch ohne eine Spur zu hinterlassen verschwunden ist. Die vierte Etappe besteht über die gesamte untersuchte Fläche aus dem Aufbau einer neuen schweren Befestigung. Es war erforderlich, die deutlich eingetiefte Oberfläche des alten Grabens mit Aufschüttungen zu ebnen, wobei in S VII B zu diesem Zweck Lehm mit Lehmewurf verwendet wurde, der wahrscheinlich aus den verbrannten Lehmewurf irgendeines abgebrannten Baus in der Nähe stammte. Die neue mächtige Befestigung gründete sich in S 1 auf einer Steinfront auf festem Unterboden und der Aushub des Außengrabens beginnt 20–30 cm vor ihr. In S VII A wurde ihre ursprüngliche Front nicht erfasst, der einzige Stein, der unter den Fußböden des derzeitigen Baus von ihr übrig geblieben ist, lag an der Grabenböschung (Abb. 5). In S VI A liegt das Fundament der steinernen Frontmauer zweifellos in Schicht 140 der Grabenaufschüttungen (Abb. 4). Die Zeit der Vorarbeiten und der Errichtung des neuen Walls entspricht wohl den Ablagerungen der an Funden relativ reichen Schichten 140 (32 Scherben) und 131 (36 Scherben) in S VI A und VII A (Abb. 14), denen die Schichten 117 und 116 in S 1 entsprechen. In S VI B wurde die untere Lage eines Holzrostes unter dem Wall durch unregelmäßig verstreute Holzstücke gebildet (Abb. 10). Im Hinblick darauf, dass unter der steinernen Wallfront ein aus kreuzweise übereinandergeschichtetem Holz bestehender Rost verwendet wurde (Abb. 8), nehme ich an, dass es sich dabei um ein absichtliches Packlager für die Steinmauer und keineswegs um die Reste einer älteren Befestigung handelte. Um einen unikaten Fund handelt es sich bei einem Stein mit geometrischer Gravur, der in der unteren Reihe der Wallfront gefunden wurde (Abb. 7). Die oberirdische Befestigung setzte sich aus der sorgfältig geschichteten, mit lehmhaltiger Erde gefestigten Frontmauer, die in eine unregelmäßig beworfene Masse verschieden großen Gesteins mit vielen Hohlräumen übergang, und aus einer Lehmaufschüttung zusammen, die mit dünnen, quer zum Verlauf der mit fast sterilem Lehm durchrieselten Befestigung ausgelegten Zweigen durchsetzt war (Abb. 9). Die Breite des steinernen Wallteils schwankt zwischen 270 cm in S 1, 2 und 360 cm in S VI, VII. Die Breite des Holz-Lehm-Teils kennen wir nicht, sie war jedoch größer als die in S 2 erhalten gebliebenen 200 cm. Falls der Graben einen regelmäßigen Querschnitt gehabt haben sollte, dann erhalten wir aus seiner Breite von 450 cm ab dem Grabenrand bis zur romanischen Mauer, mal zwei genommen und der hinzugezählten Breite des Walltes von 200 cm eine wahrscheinliche Grabenbreite von 11 m. Die Querbefestigung der Prager Burg überschritt in ihrem exponiertesten Teil demnach 16 m. Die fünfte Etappe besteht aus dem Verschwinden des Walls und der Aufschüttung des Grabens, wobei die Schichtenfolge 127–128 und 135 den Schichten 105 und 110 in S 1 entspricht, und den Schichten 125–123 entsprechen die Schichten 104, 109 und 108 in S 1.

Die beschriebene Entwicklung fällt einschließlich der in S 2 belegten Ausbesserung des Walltes mit Sicherheit in die Zeit vor dem Aufkommen von Keramik mit kelchförmigen Rändern (Abb. 13), mehr haben die neuen Grabungen zur absoluten Datierung jedoch nicht gebracht. Die Schlussfolgerung der bisherigen Forschung, dass die Anfänge der menschlichen Tätigkeit auf dem Bergsporn der Prager Burg in die zweite Hälfte des 9. Jahrhunderts gelegt werden können und die schwere Befestigung mit dem äußeren Graben spätestens im ersten Drittel des 10. Jahrhunderts errichtet wurde, bleibt weiterhin gültig.

