

Slivka, Michal

**Vita contemplativa ako protiklad k vita activa : (Kartuzie hornonemeckej provincie)**

*Archaeologia historica*. 1990, vol. 15, iss. [1], pp. 151-173

Stable URL (handle): <https://hdl.handle.net/11222.digilib/139873>

Access Date: 16. 02. 2024

Version: 20220831

Terms of use: Digital Library of the Faculty of Arts, Masaryk University provides access to digitized documents strictly for personal use, unless otherwise specified.

# Vita contemplativa ako protiklad k vita activa

(Kartuzie hornonemeckej provincie)

MICHAL SLIVKA

Z viacerých aspektov existoval a ďalej existuje dôvod k tomu, aby sa tieto dva dialekticko-filozofické pojmy ľudského života náležite vysvetlovali, či — ak chcete — praktizovali. Pojmové rozlíšenie dvojakého života nachádzame už u kresťanských mysliteľov antického sveta (Augustín, Gregor), ktorých odkaz v druhej polovici 13. storočia najobširnejšie rozpracoval Tomáš Akvinský v známom diele *Summa Theologiae* (podrobný rozbor pochádza z pera M. E. Mason 1961). Pokiaľ u prvých dvoch autorov dva typy života predstavujú dve následné štádiá vo vývoji vnútorného života, u Tomáša Akvinského aktívny život robí dispozíciu pre kontemplatívny život, ktorý je zjavne vyšší (Mason 1961, s. 84). Zvláštny dôraz kladie na intelekt, či intelektuálny podklad kontemplácie, pretože jeho delenie na *vita contemplativa* a *vita activa* sa zakladá na záujme a úsilí (*summum studium*) rôznych ľudí, ktorí sú naklonení ku cvičeniu buď špekulatívnym alebo praktickým intelektom. Jeho predstava je vysoko komplexným pojmom, poznačená dobovým myslením i jeho dominikánskym poslaním. Kontemplácia filozofov sa totiž deje za účelom zdokonaľovania osoby, ktorá prijíma a tak spočíva v intelektu. V dôsledku toho obmedzenie filozofov v tejto záležitosti je poznanie v intelektu. Avšak kontemplácia duchovne založených osôb (veriacich) sa uskutočňuje z lásky k Bohu (i bližnému), o ktorom sa neustále rozjímá. A preto sa ona nedeje prostredníctvom poznania, ktorá spočíva v intelektu ako v poslednom sídle, ale — ako uvádza Mason(ová) — „prostredníctvom lásky prechádza ďalej do afekcie“ (Mason 1961, s. 79). Z uvedeného vyplýva dojem, akoby aktívny život sa vzťahoval skôr na laický svet, kým kontemplatívny život zasa obmedzoval len na náboženský život v kláštoroch. Na otázku, či kontemplatívny spôsob života je menej reálny než život aktívny, alebo — aby sme boli presnejší — je príspevok kontemplatívneho života k tomu, čomu hovoríme realita menej významný než príspevok života aktívneho, nachádzajú i v súčasnosti viac alebo menej zhodné odpovede viacerí odborníci rôzneho pracovného zamerania (prehľad Mason 1961, s. 116n.; Leclercq 1969). Odpoveď na nadhodenú otázku tkvie v ich vzájomnej väzbe, pretože ten, kto vedie kontemplatívny život, nemôže neovplyvňovať život aktívny a naopak (porovnaj Panofsky 1981, s. 25).

Kontemplácia, ako je známe, bola v kresťanskej mystike veľmi obľúbená. Prinášala meditujúcemu veľké subjektívne zadosťučinenie a silné impulzy pre rozvoj vlastnej osobnosti, prípadne viery. Nikdy ovšem nebola chápaná ako veda, ba ani aplikácia určitej vedy (exegézy, teológie) na vlastnú životnú situáciu (podobne Satura 1981, s. 94n.). Je len prirodzené, že predovšetkým v mníšskom živote hrala veľkú úlohu, obzvlášť v reformovanom období 11.—12. storočia (Dimitrewski 1913, s. 70—83;



Obr. 1. Červený kláštor – interiér kláštorného kostola.

Heussi 1936, s. 112; Werner 1953 a 1956, s. 19—30; Manteuffel 1964, s. 28—38; Demm 1970, s. 19—22 a 37). V tom čase vzniká mohutná renesancia eremitského asketizmu, a to podľa vzoru egyptských a palestínskych anachoretov (Nagel 1966, s. 82—90). Eremus je podľa J. Leclerqua (1965, s. 163) miesto — podmienka poznania „Slova“ a samozrejme meditácie „Písma“, v ktorom eremita napodobňuje Krista v jeho pôste, modlit-

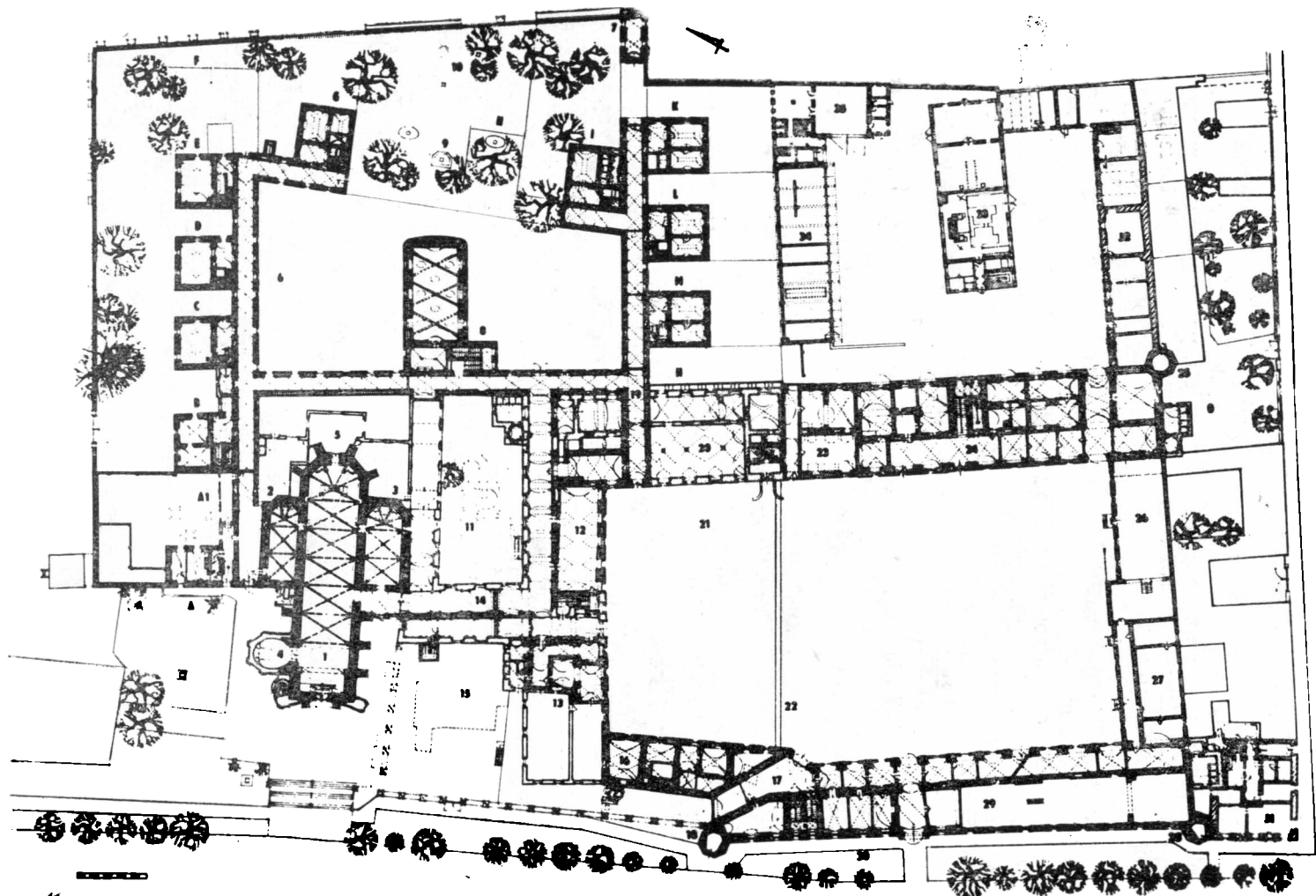

Obr. 2. Brno-Královo Pole – půdorys kartuziánského kláštera (podľa J. Bukovského).



bách i utrpení. Eremitická vlna neobišla ani naše územie (Sydow 1963, s. 153, Kłoczowski 1965, s. 330n.; Kútnik 1969). Aj keď z prameňov písomnej povahy možno v hrubých rysoch načrtnúť spôsob pustovníckeho života (napr. Svorad a Benedikt), ktorý však zdanlivo poskytuje dojem anarchickej a neorganizovanej mníšskej spleti, predsa priame terénne pozorovania nám k tomu zatiaľ absentujú. Oveľa lepšie a plastickejší obraz možno podať o mníšskom spoločenstve kartuziánov, ktorí svojím asketickým štýlom života v celách nejuvstížejšie charakterizujú dva „protikladné“ životy. „Nič nepovažujeme za namáhavejšie v cvičeniach rehoľnej disciplíny ako mlčanie v samote“ — uvádza sa v ich rehoľných pravidlách, „pretože ona napomáha záľube v čítaní a extázu kontemplácie“ (Migne PL 153, cap. 14 a 80). Túto zásadu vniesol už v roku 1084 zakladateľ rehole — sv. Bruno z Kolína nad Rýnom (Löbbel 1899, s. 103, 119, 128 až 129).

Ak mišneme sa tým zaoberať, navonok jednoduchým a cyklicky opakovateľným životným štýlom podľa štatútu (Consuetudines) zostaveného pred rokom 1137 piatym príbrom materského kláštora v Chartreuse Guigom (Migne PL 153, cap. 1—80), teoreticky by to znamenalo vyjadrenie „ako to malo byť, či fungovať“ než na to, „ako to bolo“. Každý pokus o rekonštrukciu monastického života ako celku, či v jednotlivostiach (tej-ktorej komunity) musí vychádzať zo širšej pramennej bázy a využitím poznatkov viacerých vedných disciplín (vzorová práca Zimmermann 1973).

Východoeurópske kartuzie (tzv. hornonemeckej provincie, do ktorej patrili: Praha, Tržek u Litomyšle, Dolany, Brno, na Slovensku Letanovce-Skala útočišťa a Lechnica [dnes Červený Kláštor], na území Maďarska Felsötarkány a Lövöld, v Rakúsku Mauerbach, Aggsbach, Gaming, potom tirolský Schnals, švajčiarsky Ittingen a štyri slovinské kartuzie: Žiče [Seitz], Gairach, Pleterje a Freidnitz — pozri Atlas zur Kirchengeschichte, Freiburg i. B. 1970, Nr. 51) vznikali pomerne neskoro, keď rehoľa mala už takmer 200-ročnú minulosť so 69 jestvujúcimi kláštorami (Löbbel 1899, s. 103n.; Zadnikar 1983, s. 13). Najstarším v sledovanej oblasti je kláštor v Seitz (dnes Žiče v Juhoslávii), ktorý bol založený v roku 1160 (Zadnikar 1983, s. 325). Z neho vychádzali impulzy k zakladaniu nových kláštorov: u nás prvý na Skale útočišťa v roke 1299 a nasledne v roku 1308 tzv. Červený Kláštor na slovensko-poľskej hranici (Slivka 1988), potom rakúsky Mauerbach (1314), z ktorého bol osadený kláštor v Prahe (1342 — Jakubička 1911, s. 319), v roku 1372 brnenský kláštor Campus Regius, neskôr v roku 1378 v Tržku u Litomyšle, ktorý niekedy v roku 1389 bol prenesený do Dolan pri Olomouci. Z pražskej kartuzie sa rekrutoval konvent v poľskom Gdańsku (Neumann 1936, s. 165), ktorý — ako uvádza P. M. Tumler (1954, s. 479) — vznikol v roku 1380 za pomoci rádu nemeckých rytierov. V druhej polovici 14. storočia vznikli aj ďalšie dve uhorské kartuzie — na dnešnom území Maďarska: Felsötarkány a Lövöld (Dedek 1889, s. 134 a 159; Németh 1967). Všetky spomenuté kláštory mali buď kráľovskú fundáciu (napr. rakúsky Mauerbach založený štajerským markgrofom Otakárom V., Lövöld založený kráľom Ľudovítom, v Prahe a Brne zasa Luxemburgovci), alebo vznikli pričinením vysokých cirkevných hodnostárov (Tržek u Litomyšle, Skala útočišťa, Felsötarkány a iné). Pri ich zakladaní bola generálnou kapitulou vyslaná zvláštna komisia k obhliadke miesta a k bližšej dohode so zakladateľom (Jakubička 1911, s. 322; Slivka 1988, s. 428). Na Skale útočišťa to bola trojčlenná komisia,

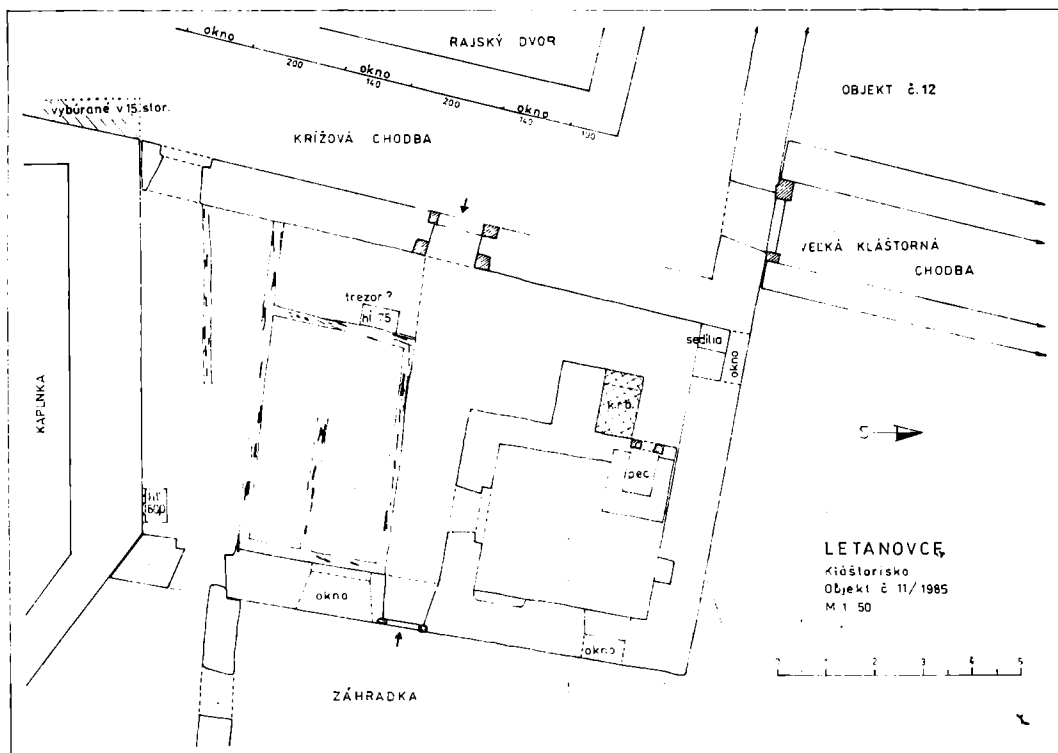

Obr. 3. Letanovce-Kláštorisko: Priorova miestnosť – interiér s drevenými priečkami.

na čele s „rektorom“ Andrejom vo funkcii stavbyvedúceho, ktorý počiatočnú výstavbu riadil v zmysle dohodnutých kartuziánskych princípov (situácia podobná aj inde — porov. Jakubička 1911, s. 322; Neumann 1936, s. 22, 24, 27—28). Na výstavbe kláštorov sa rovnako podieľali príležitostní ako aj konventní príslušníci, ako to vyplýva z písomných dokumentov (Rossmann 1976; Hogg 1980, s. 116—119; Ganz 1986, s. 264—265). Stavebné prototypy sa viac alebo menej opakovali (Stankiewicz 1962, s. 6 až 24; Braunfelse 1969, s. 153—168; Zadnikar 1983, s. 51—137; Ganz 1986), a preto vykazujú aj stavebno-dispozičné a niekedy aj dimenziálne zhody (napr. kláštorne chrámy na Skále útočišťa a v Červenom Kláštore (obr. 1), brnenská kartuzia (obr. 2) bola odvodená od pražskej — Hajiček 1988). Vzhľadom na poslanie rádu, s obľubou sa uplatňovali drevené zastavené plochy skrz zvukovej izolácie (Hogg 1980, s. 118), ale i drevom obkladané steny v extrémnych horských podmienkach vo funkcii tepelnej izolácie (Letanovce — Skala útočišťa — obr. 3).

U kartuziánov bola presná rádová organizácia a celý hospodársko-správny aparát podliehal ústrediu, riadenému generálnou kapitulou (Neumann 1936, s. 49). Aj keď rádové štatúty stanovujú vlastnú voľbu predstaveného (priora) konventu (Migne PL 153, cap. 15, stĺp. 661—662), generálna kapitula tento vnútroprávny úzus mohla narušiť (Neumann 1936, s. 64—65).

Každodenný život kartuziánskej komunity mal (a dodnes má) stereo-

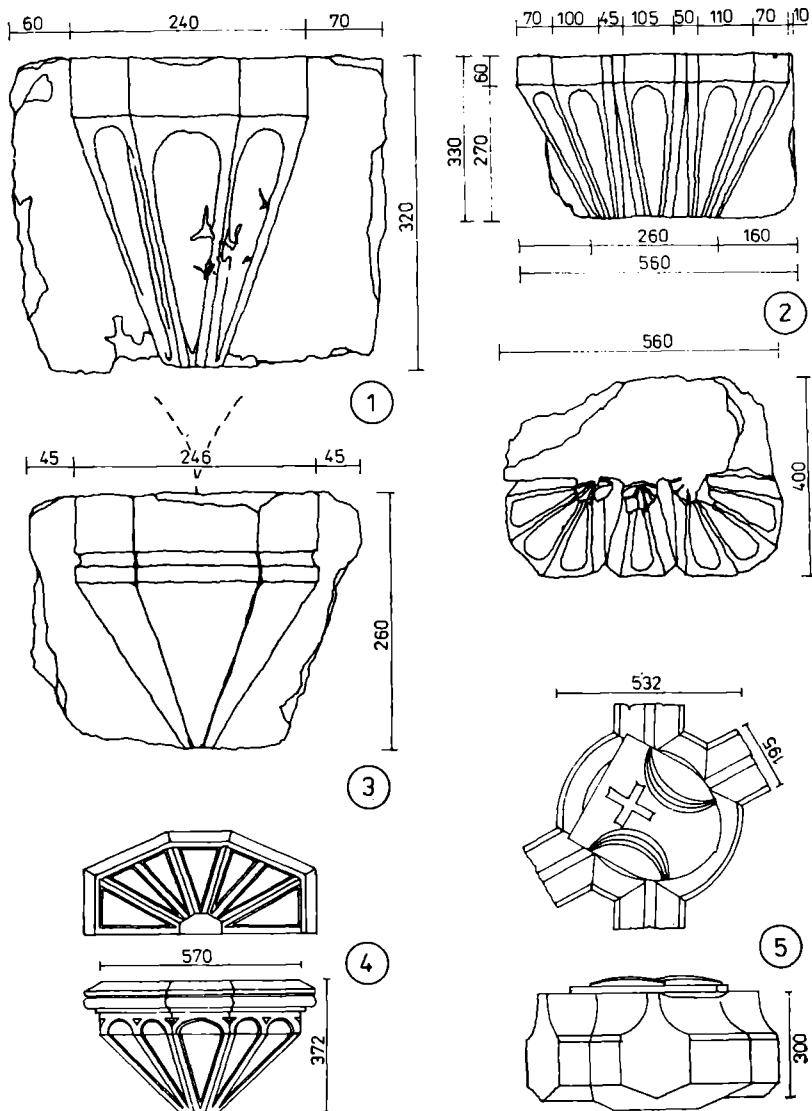

Obr. 4. Kamenné architektonické detaily: 1–3: Letanovce-Kláštorská, 4, 5: Felsőtarkány (dnes v múzeu Eger).

typný charakter s presným časovým harmonogramom od vystavania, cez modlitby (samotné a spoločné), manuálnu prácu, stravovanie až po nočný spánok (Zadnikar 1983, s. 29–35). V staršom období (12.–13. stor.) stavajú svoje kláštory — po vzore Veľkej kartuzie pri Grenoble — v odľahlých pustatinách, kde vita contemplativa mohli najlepšie uplatniť. Prvoradým obsahom ich kontemplatívneho života bola láska k Bohu, ktorá v modlitbe ako ustavičnej chvále a Jeho velebe nachádzala svoj výraz (Demm 1970, s. 37). B. Bligny v monastickom živote kartuziánov obzvlášť vyzdvihuje sentuziasmus chudoby („pauvreté en esprit“ — Bligny 1951,

s. 56; porovnaj Dmitrevski 1913, s. 72—73), keďže sami sa nazývali „chudobní Krista“, ktorých jediným cieľom bol predstupeň neba, t. j. raja (Bligny 1951, s. 58; Hogg 1980, s. 120). Preto i miesta, kde sa usadili pomenovali „Rajom“ (Letanovce-Kláštorská, Gdaňsk a. i.), či v synonymnom význame „Záhrada“ (Praha— Hortus Virginis Mariae — Slivka 1988, s. 433, tam cit. lit.). Symboliku raja často vyjadrili v umeleckých dielach, napr. u Ludolfa von Sachsen (Zadnikar 1983, s. 21—24).

Legendárnym, no prislovečným zostáva ich heslo „Memento mori“. Podľa tradície, každý otec-kartuzián si v záhradke pred celou vykopal hrobovú jamu, ktorá mu ustavične mala pripomenúť smrť. Tradícia má nesporne legendárny obsah. Varovný apel „Memento mori“ (Pamätaj na smrť) má predkartuziánsky pôvod. Už v druhej polovici 11. storočia bola opätom Noggerusom v kláštore Zwiefelten napísaná báseň „Memento mori“, ktorej literárny a kultúrno-historický kontext má dobový charakter: na jednej strane forsíruje asketizmus a na druhej volá po rovnosti (podrobný rozbor Kaiser 1974). V jej siedmom verši sa uvádza: „Pôvodná rovnosť ľudí bola narušená previnením proti zákonu lásky“; „smrť — vykonávateľka — môže prísť každú hodinu...“ (Kaiser 1974, s. 345). Báseň je sugestívnym apelom pre všetkých ľudí, aby utekali pred lákadlami sveta a viedli život podľa mníšskych ideálov (Kaiser 1974, s. 340). Všeobecná askéza, ku ktorej vyzýva autor básne Noggerus, ohrozovala nielen svetské, ale i cirkevné kruhy. V básni ide o základné otázky kresťanského spôsobu života, s apelom na rovnosť (smrťou každý je „rovnaký“). Zakladateľ rehole Bruno z Kolína nad Rýnom sa s ňou musel oboznámiť, keďže sám — ako priznáva — „opustil pominuteľné veci sveta, aby hľadal večné dobro“ (Le grande 1950, s. 15; pozri Löbbel 1899, s. 57n. a Ravier 1967). Preto aj ikonograficky je zvýraznený atribútom smrti — lebkou, a z úcty voči svojmu patriarchovi kartuziáni toto heslo preferovali.

Bohoslužobné obrady a modlitby sa v zmysle rádovej reguly aplikovali na jednotlivé sviatky roka (Migne PL 153, cap. 1—8; porovnaj Hogg 1980, s. 128—129). Avšak v obradných knihách možno pozorovať istú diferenciaciu, a to pre ich repertoár (patrones, martyres) v určitej krajine, čomu sa museli prispôbiť. Pôvodne nebolo dovolené v kostole používať žiadny hudobný nástroj, ale keď boli pospolu najmenej piati mnísi museli spievať (Dedek 1889, s. 63; Hogg 1980, s. 120). Spočiatku šlo len o recitáciu žalmov, potom o jednoduchý spôsob spevu — prosté deklamovanie textu, bez akýchkoľvek melodických ozdôb podľa vzoru prvých kresťanských obcí („nie hlasom, ale srdcom treba spievať“). Neskôr nastáva obrat. Recitáciu nahrádzujú ozajstným spevom (chorál) a sami si zhotovujú bohoslužobné knihy. Charakteristickou zložkou ceremoniálu bol gregoriánsky spev (pozri Gülke 1975, s. 51n.). Spoločné konventné modlitby sa oznamovali zvonom (fragments malého liateho zvona sa našli v letanovskej kartuzii). Z kartuzie na Skale útočišťa (Kláštorská) pochádza i nález keramických slnečných hodín, datovaných na koniec 15. storočia (obr. 5, Slivka 1987). Treba tu podčiarknuť, že zvyk zavádzania času v strednej Európe nastal na prelome stredoveku a novoveku, a to prostredníctvom kláštornej, ale i mestskej civilizácie (Geremek 1976, s. 156). Z tohto obdobia pochádza niekoľko kostených, tzv. prenosných slnečných hodín (napr. z Moravy Ivančice, Čejkovice alebo z Maďarska z výskumu paulínskeho kláštora Pogany Sz. Peter, a či z hradov Nagyvaszony, Gyösgyör, Tata — inf. I. Holl).

Pôvodné Guigove „Constitutiones Cartusiae“ sú presiaknuté tvrdou

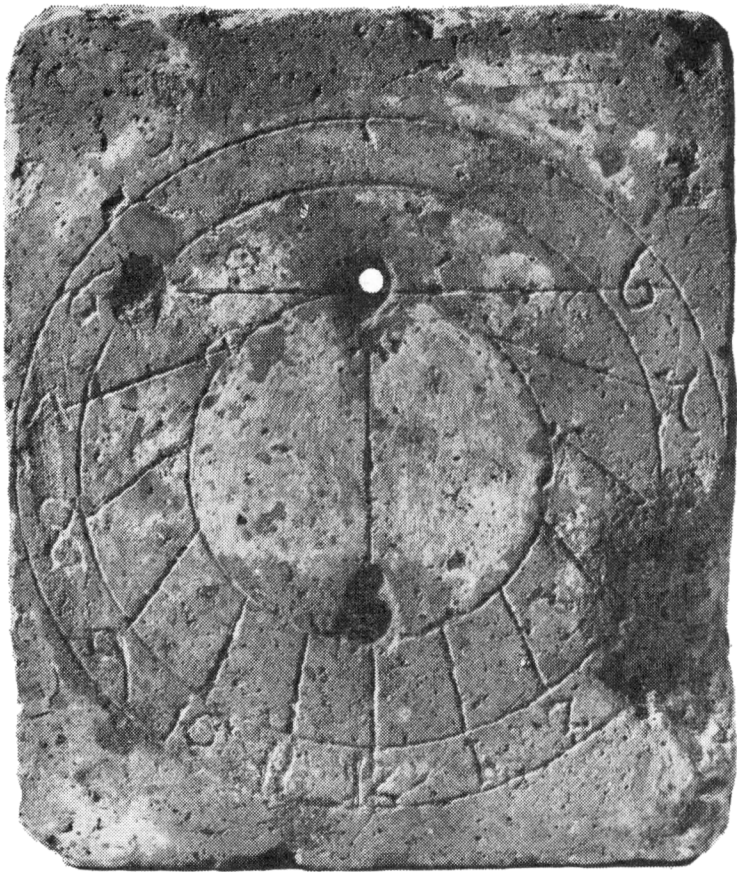

Obr. 5. Letanovce-Kláštorsk. Keramické slnečné hodiny.

askézou. Tak napr. v oblasti stravovania nariaďovali až tri-krát do týždňa tvrdý pôst o chlebe a vode, úplne bolo vylúčené mäso, až na rybacie, ale aj to len pre chorých. V dobe pôstu a adventu neboli povolené ani jedlá z mlieka (Migne PL 153, cap. 33, stl. 705—708). Pôvodne si mnísi mohli pripravovať jedlo vo svojich celách len tri-krát do týždňa, kým spoločnú jedáleň používali výlučne v nedeľu a väčšie sviatky s jedným chodom (Zimmermann 1973, s. 51, 74). Po večeri v nedeľu bol im rozdelený proviant na celý týždeň. Avšak tento spôsob individuálnej prípravy jedál sa neosvedčil a Statuta Jancelini v roku 1222 stanovili, že ak niektorý mních by si varil v cele bez povolenia, nedostane prídely vína (Hogg 1980, s. 134). Víno sa pilo vždy riedené vodou. V novej štatutárnej úprave z roku 1250 bolo zakotvené, že mnísi si mohli variť v cele len raz mesačne, no v roku 1276 tento zvyk bol zrušený. Výnos De Reformatione z roku 1248 zredukoval prísny pôst z troch dní v týždni na jeden. V celách našich kartúzií boli odkryté tzv. podavacie okienka (Letanovce, Brno, Dolany), cez ktoré sa podávala strava (Bukovský—Cejnková 1975, s. 240; Burian 1968, s. 83). Stravu pripravoval kuchár, ktorý sa zároveň staral o bránu (s počestnými smel prehovorí) a stráženie domu „i všetkého, čo sa používa spoločne“.

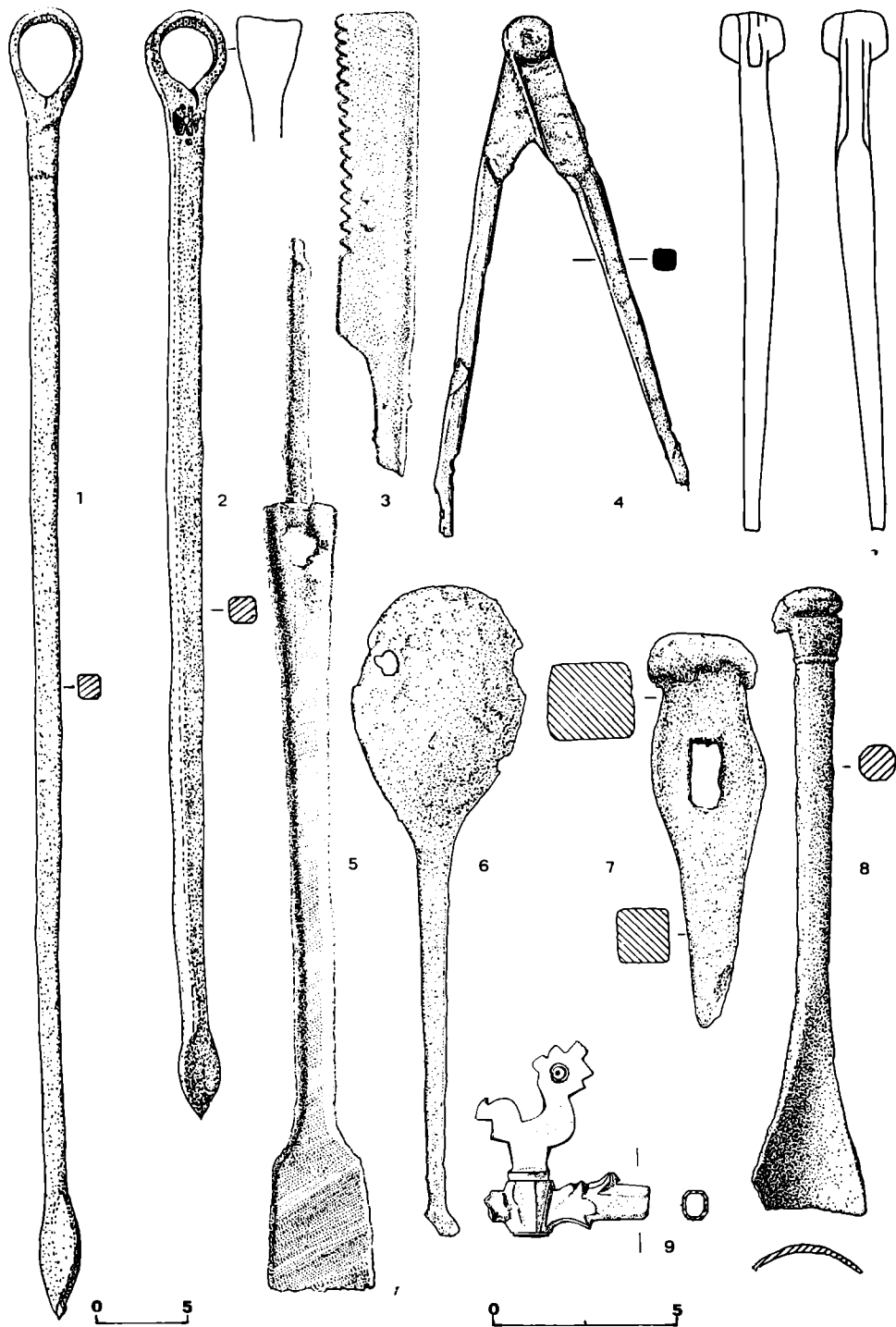

Obr. 6. Letanovce-Kláštorsk: 1, 2 – nebožičie, 3 – nožikovitá píla, 4 – odpichovadlo, 5 – dláto, 6 – lyžica, 7 – dierkovacie kladivo, 8 – bednársky struh, 9 – mosadzný ventil vo tvare kohúta.

včítane starostlivosti o odev. Podliehal prokurátorovi kláštora (Migne PL 153, cap. 46). V kláštornej kuchyni letanovskej kartuzie sa našli železný kotlík v poškodenom stave, kovové lyžice (obr. 6:6) a keramický sortiment (misy, hrnce, pokrývky, panvice). Z premývaných vrstiev sa získali paleobotanické zvyšky v zastupení hrachu, jačmeňa a bližšie neurčených kostkovín (určila inž. Hajnalová z AÚ SAV Nitra). Z dolanskej kartuzie sú medzi obilninami zastúpené žito, pšenica, jačmeň a v značnom počte hrach (Burian—Opravil—Tempír 1963, s. 13). Tieto doklady sú v intenciách „jedálneho lístka“ pre kartuziánov, presne zakotveného v štatútoch.

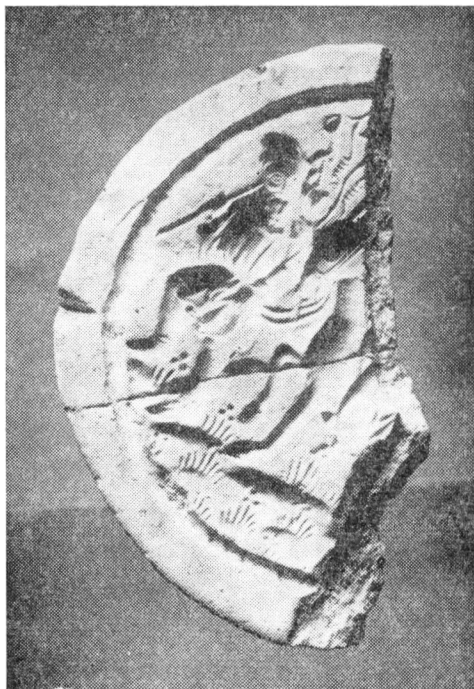

Obr. 7. Letanovce-Kláštorsk. Torzo hlinenej matrice s motívom úteku do Egypta (okolo r. 1500).

Konzumovali sa strukoviny, vajcia, syr, zelenina, ale i ovocie alebo surové byliny. Chlieb bol pšeničný (— „ako koláč, pretože biely chlieb nepečieme“ — uvádza sa v regule), v čase pôstnom zasa ovsený. Piekol ho mlynár, ktorému prislúchala prvoradá starostlivosť o obilie (sušenie, mletie). V letanovskej kartuzii bola v jednom objekte odkrytá pec na pečenie chleba (220×160 cm), osadená do stredu pozdĺžneho objektu o rozmeroch 6,4×4,4 m. Pozoruhodné sú nálezy dvoch hlinených matric s vyobrazenými motívmi tzv. Studne lásky a biblického „úteku do Egypta“ (obr. 7), ktoré sa používali pri pečení perníkovitých koláčov. Početné analógie nachádzame v nemeckej porýnskej oblasti (Walcher—Molthein 1924; Arens 1971) a z nášho územia jediný exemplár z Olomouca, taktiež s motívom „Studne lásky“ (inf. P. Michna). Ich produkcia sa pripisuje kartuziánskemu majstrovi Jodokusovi Vredisovi zo severného Po-



Obr. 8. Súčasné zariadenie kláštornej knižnice (La Valsainte, Švajč.).

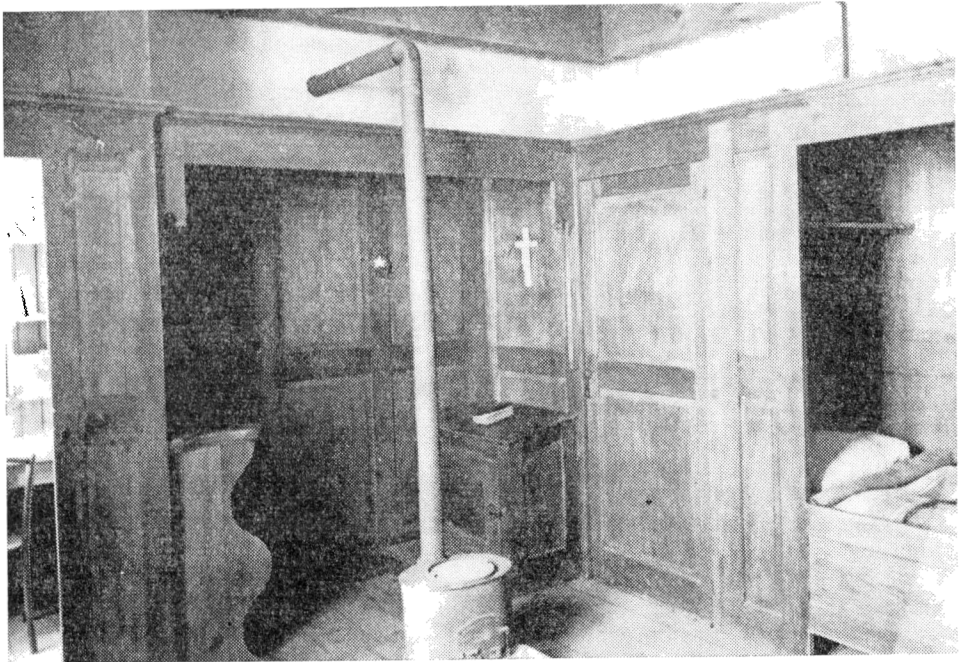

Obr. 9. Pohľad do interiéru cely.



rýnia (Wilm 1929, s. 9—10, 81—82; porovnaj Wormstall 1896). Mäso podľa pôvodných Guigových Constitutiones bolo dovolené, ovšem v nepôstnom období a len v prípade návštev iných rehoľných osôb alebo cirkevných hodnostárov. Výnimka prislúchala priorovi alebo jeho zástupcovi — prokurátorovi kláštora (Migne PL 153, cap. 18 a 36). V roku 1254 sa od úzu upustilo dokonca aj pri smrteľných ochoreniach, okrem konzumu rýb (Zimmermann 1973, s. 60, 62 a 64). V rokoch 1336 a 1394 bolo vynesené napomenutie, že mäso sa nesmie podávať dokonca ani významným hosťom v kláštore (Hogg 1980, s. 134). Ryby sa chytali v blízkych potokoch alebo chovali v kláštorných rybníkoch (relikty v podobe dvoch nádrží delených sypanou hrádzou možno vidieť po východnej strane kláštora na Skale útočišťa); výskum priniesol i rybacie kosti a z dolanskej kartuzie, kde boli dva rybníky, sú známe nálezy rybníčných škeblí (Burian 1966, s. 14). Každý kláštor opatroval vlastný dobytok, ustajnený v tesnej blízkosti kláštora. Staral sa o neho hlavný pastier, ktorému zároveň bolo dovolené obchodovať „s vonkajšími ľuďmi“ (napr. nákup vína). Sám vyrábala syr v objekte nazvanom arcella. Poľnohospodárske produkty (obilniny, strukoviny) sa pestovali v hospodárskych dvoroch zvaných grangia, ktoré spravoval dozorca. Ako ťažný dobytok používali kone (nálezy podkov), ale i mulice (doklady osteologické z Letanoviec-Kláštorka). Pravdepodobne spomenutý dozorca zastával i funkciu kováča (doklady nástrojov [obr. 6] a kováčskej trosky z letanovskej kartuzie). Víno sa servovalo už zriedené, a to snáď aj z dôvodov, že v niektorých kláštoroch bola závadná voda. V roku 1252 bolo vyhradené, že voda má byť pridelená tým, ktorí chcú si víno ešte viacej zriediť (Hogg 1980, s. 135). Opilstvo je v prameňoch doložené len ojedinele (napr. prior Abbeville v rakúskom Gamingu v roku 1582 — Hogg 1980, s. 135), keďže víno sa výlučne prideľovalo v odmerkovaných dávkach (porovnaj Zimmermann 1973, s. 42). Benediktínske predpisy stanovili normu tzv. hemina, predstavujúcu asi  $\frac{1}{4}$  litra (Zimmermann 1973, s. 67). Všeobecne možno konštatovať, že kartuziánska strava bola skromná, odmietajúca „fajnové“ jedlá, no bohatá na vysokohodnotné bielkoviny (vajcia, syr, ryby — pozri Zimmermann 1973, s. 81—85). Pravidlá dovoľovali isté výnimky vo forme podávania prídavných jedál, tzv. pitantiae (Neuman 1936, s. 136—137; Zimmermann 1973, s. 47—48). Odmena pôvodne pozostávala z dvoch vajčiek, alebo ich ekvivalentu syra a rýb. Ako už bolo spomenuté, chorým, manuálne pracujúcim konveršom, v čase voľby nového priora, kedy sa podávali dva chody jedál. Podobne pri periodickom púšťaní žilou, ktoré bolo predpísané päťkrát do roka pre otcov-kartuziánov a štyrikrát pre konveršov (frátrov) — (Migne PL 153, cap. 39, 54). Zmyslom púšťania žilou — venesekcie — bolo podporiť čistenie a obnovu krvi pri vnútorných chorobách, ale aj ako účinku proti vysokému krvnému tlaku, horúčke, či pohlavnej náruživosti (podrobne Zimmermann 1973, s. 180—183). Zárok mal aj metapsychickú povahu, keďže s krvou odchádzajú rôzne „nečistoty“ duchovnej povahy (Junas—Bokesová—Uherová 1985, s. 42; Regiment zdraví... 1957, s. 88). Pôvodne príslušník konventu nlelenže dostal zvláštnu dávku vína, ale aj pitanciu (tri vajčka) a bol oslobodený od samoty, namáhavej práce, ba bola dovolená aj vychádzka na malé vzdialenosti (Neuman 1936, s. 148—149; Hogg 1980, s. 136). Pôvodné Consuetudines dovoľovali aj vypaľovanie žeravým železom — cauterisatio (Migne PL 153, cap. 39), ktoré slúžilo dezinfekcii a hojeniu vonkajších rán a zápalov. Ako liečebný prostriedok používali hlavne divorastúce, ale i v záhradkách pestované byliny.

V oblasti hygieny a čistoty v kláštoroch sa všeobecne konštatuje, že neboli na úrovni, zvlášť u mníchov pustovníckeho rázu (Zimmermann 1973, s. 117n.; Hogg 1980, s. 137). Kvôli askéze a ako dôkazu odvrátenia sa od sveta často odmietali čistotu (najvyšším zákonom zostavala spása duše — *salum animarum suprema lex esto*). Mnohí zdôrazňovali, že špina a nepestovanosť tela patria k podstate mnícha (Zimmermann 1973, s. 117).



Obr. 10. Letanovce-Kláštorská. Pohľad do interiéru objektov (vpredu murovaný sokel kachľovej pece a ohnisková časť pre teplovzdušné vykurovanie).

O čistotu kostola a kláštora bol zodpovedný kostolník, ktorý ich mal čistiť 12-krát do roka a zvlášť pred veľkými sviatkami. V oblasti telesnej hygieny bol uplatnený všeobecne kláštorový štandard. Pokiaľ v 12. storočí bolo dovolené strihanie a holenie dvakrát do roka, neskôr — od roku 1260 každý mesiac, a od roku 1442 generál rádu dal (i keď neochotne) povolenie holiť sa raz do týždňa, od ktorého sa v roku 1454 upustilo a zostalo pri pôvodnom nariadení jedenkrát za mesiac (Hogg 1980, s. 138).

Prísnemu reglementovaniu zodpovedal aj odev (habit) a vnútorné

zariadenie objektov (obr. 8 a 9). Habit prírodný, t. j. bezfarebnej látky, dlhý s kapucňou, aby zahalil telo z dôvodu morálneho, ale aj skrz drsných životných podmienok (por. Neuman 1936, s. 156). Podľa štatútu boli každému mníchovi pridelené dvojce hrubé košele zo zvieracej srsti — tzv. cilicia. Nosili sa pod tunikou na holom tele. Proti drsnej zime bol dovolený kožušinový odev z barana, jeden lepší na sviatok a druhý na každý deň. Mohli ich nosiť v cele a na takých miestach, kde bolo predpísané silentium. Podľa „Nova Statuta“ bolo výslovne zakázané nosiť kožušiny z líšky, zajaca a iných divých zvierat. Nočná kutňa, v ktorej mnísi spali skoro oblečení, postupom času dostávala podobu komfortu. Periny boli tiež zakázané, a od roku 1221 aj pre chorých (Hogg 1980, s. 139). Spali



Obr. 11. Letanovce-Kláštorsk. Komorová kachlica s motívom divého muža.

len na slamníkoch vo zvláštnom skriňovo upravenom lôžku (obr. 9) negatívne odtlačky dosák v interiéri ciel boli zistené v letanovskej kartuzii). Kartuziáni ako aj cistercií si svoje šatstvo prali sami, ba starali sa aj o jeho údržbu. Jediné oprava obuvi prislúchala kláštornému obuvníkovi, ktorý ju pre potreby komunity aj vyrábal (Migne PL 153, cap. 18). Na konci stredoveku si svoje príbytky značne inovovali. Zavádzali sa ústredné teplovzdušné kúrenia (napr. Brno [Konečný 1983, s. 460—462], Letanovce-Kláštorsk — obr. 10) a kachľové pece rôznej výzdobnej skladby. V letanovskej kartuzii sa ich celkom podarilo odkryť 14 pecí, z ktorých pochádza enormný počet kachlíc rôzneho symbolicko-dekoratívneho vyjadrenia (obr.11). Mnohé z nich „nesú v sebe“ istú duchovnú myšlienku, a tak poslúžili ako obraz pre tzv. prírodnú meditáciu (z psychologického hľadiska pozri Satura 1981, s. 51). Také sú napr. vyobrazenia augustínovského poňatia, ako boja dobra a zla, božského s demonickým v podobách divých zvierat, príznačných pre pustovnícke rehole (Nagel 1966, s. 55). Deštruovanú kachľovú pec sa podarilo odkryť aj v dolanskej kartuzii

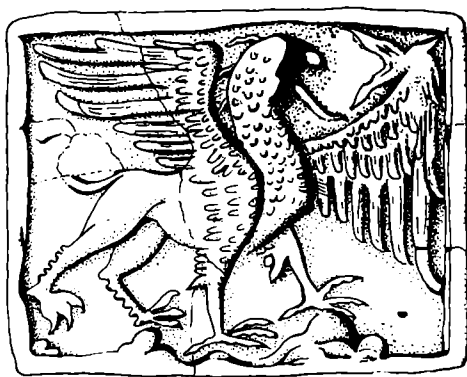

2



4

Obr. 12. Dolany pri Olomouci. Reliéfné zdobené kachlice z výskumu kláštora.

(Burian 1966). Prevažnu časť nájdeného fondu tvoria nádobkovité exempláre so štvorcovým ústím, ale aj reliéfné zdobené kachlice s obrazmi gryfa, orlice, jazdca na koni, dvojice snúbencov a Adama a Evy u „stromu života“ (obr. 12).

U kartuziánskej rehole obzvlášť platila zásada viazanosti na ten-ktory kláštor (stabilitas loci), čo bolo príznačné pre pustovnícko-mníšsky ele-

ment už z predchádzajúceho obdobia (Heussi 1936, s. 209—213; Nagel 1966, s. 96—98). Generálna kapitula aj tento úzus narušala (Jakubička 1912, s. 246).

Vita contemplativa v izolovaných celách mohla sa naplňať do hĺbky i šírky. Vzájomný styk obmedzený, podobne rozhovory, ktoré v najnutnejších prípadoch sa riešili tzv. posunkovou rečou (Löbbel 1899, s. 118). Preto im ostal prívlastok „nemí, či mlčanlivi mnísi“ (porovnaj Pajdušák 1924, s. 11, 29; A nemá barát... 1985). Mimo objekt kláštora vychádzali v nedeľu odpoľudnia na tzv. spoločné vychádzky (Jakubička 1912, s. 251). Pri obhliadke miesta na výstavbu budúceho kláštora v Dolanoch pri Olomouci zvláštna rádová komisia v roku 1396 stanovila i okruh vychádziek pre konventných členov, a to v hraniciach jednej míle, t. j. asi 1,5 km (Neuman 1936, s. 82). Druhá polovica 14. storočia znamená pre rehoľu kartuziánov istý zlom, keďže ich domy sa zakladajú v blízkosti miest. V čase povolených vychádzok mnísi zachádzali až do miest, čo v roku 1407 generálnou chartou bolo zakázané (Hogg 1980, s. 136). Generálna kapitula v roku 1392 zakázala brnenským kartuziánom (včítane priora a prokurátora) chodiť do priľahlého dvora (grangie), pretože sú tam ženy (Neuman 1936, s. 82). Ženy v zmysle rádových pravidiel nesmeli vstúpiť do ich kláštorov, pretože „ani sám prvotný človek vytvorený Božími rukami nemohol uniknúť líškaniu alebo klamstvu žien“ (Migne PL 153, cap. 21). Výnimku poznáme v prípade návštevy tešínskej Hedvigy, vdove po Jánovi Zápoľskom v letanovskej kartuzii, ktorá bola štedrou mecenáškou kláštora. Povolenie vstupu dostala v roku 1506 od generálnej kapituly (Wagner 1774, s. 79).

V inom prípade mnísi, ktorí zutekali od svojej komunity, boli prísne trestaní, najčastejšie väzením a hladom. Po treťom úteku sa dezertéri neprijímali naspäť. Jednorázové previnenia vyšetroval prior na spoločnej porade, pričom zbehlíkovi sa umožnilo odísť do domu inej rehoľnej spoločnosti (Migne PL 153, cap. 77). Kláštorne väzenie sa po prvýkrát spomína v roku 1258 a pre každý kláštor bolo predpísané v roku 1285 (dodnes ho možno vidieť v rakúskom Mauerbachu — Hogg 1980, s. 139). Zdá sa byť paradoxné, že v tak duchovne vysokom spoločenstve sa vyskytovala i kriminalita. No treba mať na zreteli, že noviciát trval len jeden rok (prijímaní boli „aspoň 20-roční mladíci“ — Migne PL 153, cap. 27) a konverši boli poväčšine jednoduchí a viac-menej negramotní Iudia. Vizitačné správy týkajúce sa konventného života jednotlivých kartuzií z nášho územia sú obsahovo chvályhodné (pozri Neuman 1936, s. 166 a 205; Pajdušák 1924, s. 17—18). Dôležitým bol faktor obmedzenia počtu mníchov (12 otcov + 18 konveršov — Löbbel 1899, s. 120), ale aj správny výber svojich členov, ďalej faktor „uzavretosti do seba“, spoločenstva verného zákonu, ktorému sa pôvodne zasvätili. Preto aj civilizačný pokrok napr. v oblasti „cura corporis“ nezapríčinil akési zjemnenie (Zimmermann 1973, s. 221), naviac sa neusilovali o priamy vplyv v cirkevnej politike a vedome sa dištancovali od všeobecného mníšstva. Tento „konzervativizmus“ sa prejavil v inej čínorodej oblasti, ktorá poznačila kultúrny rozvoj vlastnej komunity, ale aj v širších kultúrno-historických súvislostiach. Bola to príznačná láska ku knihám, zakotvená priamo v rehoľných pravidlách (Löbbel 1899, s. 114, 129; Lehmann 1960). Guigove Consuetudines v kapitole 28 uvádzajú, že knihy sú ich „večným pokrmom, s ktorými sa musí starostlivo narábať, aby tak mohli kázať aspoň rukami, keď nemôžu ústami“ (Migne PL 153, cap. 28, stl. 693/4). Štatúty ďalej stanovujú zariadenie ciel

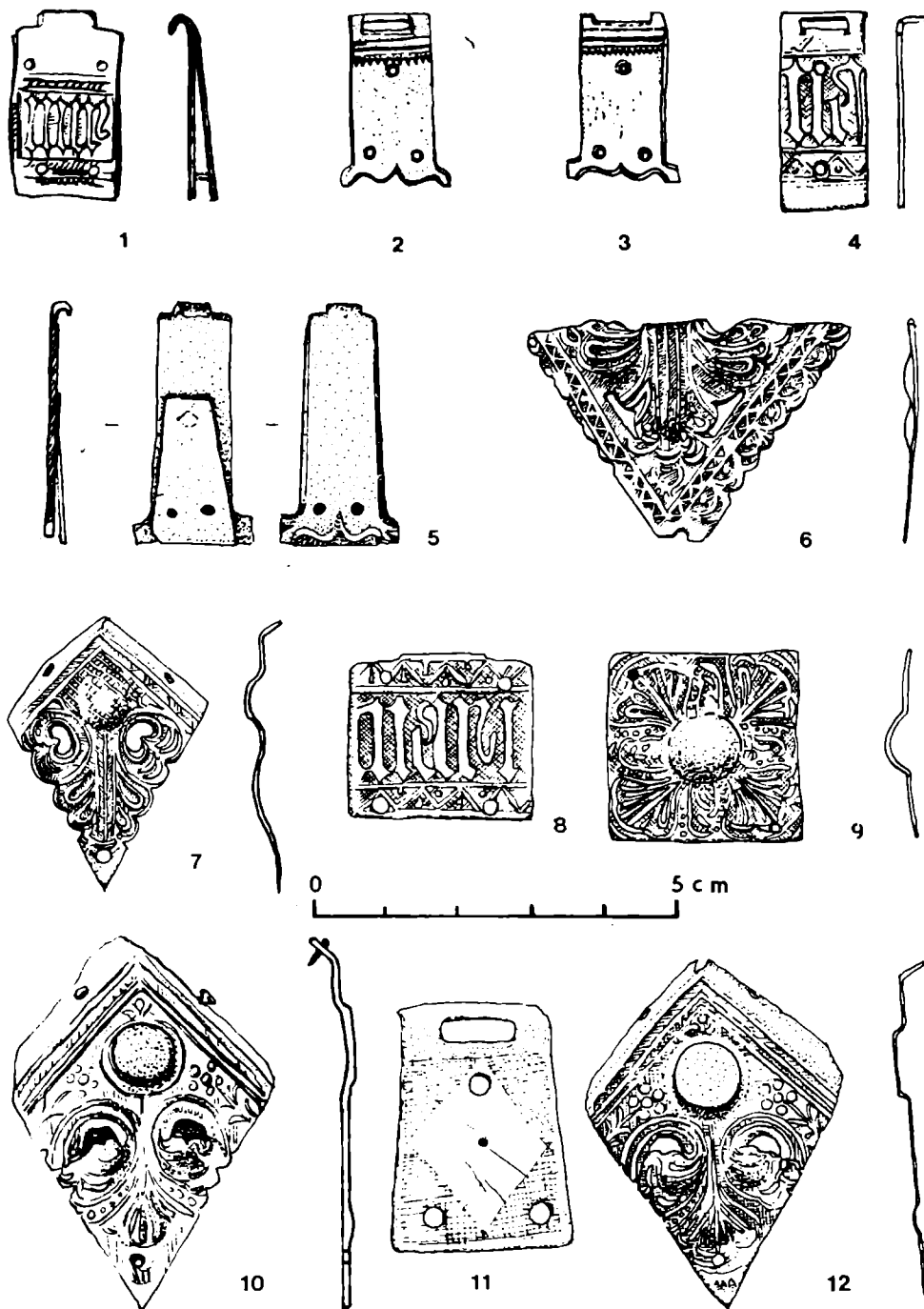

Obr. 13. Letanovce-Kláštorsk. Spony a knižné kovania z prelomu 15. a 16. stor.  
 Autori obr. 1-4, 6, 8-13 M. Slivka, 5, 7 M. Novotná.

pátrov, a to okrem osobných potrieb (rúcho, britva na holenie, hrebeň, dve ihly, niť, nožnice, oslíčku, remeň na brúsenie) mali mať k dispozícii „pracovný stôl na zhotovovanie kníh, perá, kriedu, dve kamenné tabuľky, dve tabuľky z rohoviny, jeden skalpel, dve lamely alebo britvy na vymazanie písma na pergamenoch, jeden bodkovač, jedno šidlo, olovko, pravítko, tabličku a grifel“. K tomu ešte dve knihy na čítanie z kláštornej knižnice. Spotrebovaný alebo opotrebovaný materiál (atrament, pergamen, perá, kriedu) si mohli vyžiadať od sakristiána (kostolníka) vždy v nedeľu odpoľudnia (Migne PL 153, cap. 7). Spomenuté písacie potreby a pomôcky sa používali v čase, keď Guigo zapísal „zvyklosti“ Veľkej kartuzie, t. j. v prvej polovici 12. storočia. Dobový trend vo vývoji písomníctva neobchádzal ani kartuziánov. Od druhej polovice 14. storočia je pergamen vytlačaný používaním papiera; grifle zasa vystriedali perá so železnými hrotmi.

Nemecký bibliotekár Paul Lehmann vyzdvihol dva základné rysy kartuziánskej knižnej kultúry: 1. písanie a odpisovanie kódexov, 2. viazanie, opatera a vylepšovanie textov (Lehmann 1960). Niekoľkoročný archeologický výskum kartuziánskeho kláštora v Letanovciach na Skale útočiska priniesol prvé a priame doklady ku kníhviazačskej práci z prelomu 15. a 16. storočia (podrobne Slivka 1990). Na prvom mieste sú to remeselnícke nástroje (dláto, malé pilky, kliešte, nože, bronzové zahrotené ihlice) a pracovný odpad vo forme plechových strižkov (obr. 6:3—5). Nemožno tiež vylúčiť, že po opustení kláštora v roku 1543 boli viaceré náradia odvezené do lechnického kláštora. Dôležitý je súbor kovových (mosadzných a medených) kovaní a spôn (obr. 13), ktoré svojím stavom zachovalosti svedčia o použiteľnosti na knihách (dochované klinčeky na pripevnenie), nie však ako skladovací materiál. Štýlovo sa hlásia na samý koniec 15., prípadne na začiatok 16. storočia (Slivka 1990). Početné analógie sú na súdobých dochovaných väzbách. Pramene o dovoze spôn a knižných kovaní mlčia. Predovšetkým sa produkovali v nemeckých dielňach, hlavne v Norimberku.

Kartuziánske skriptoriá sa preslávili nielen prepisovaním kníh (úloha kopistov), či iluminovaním rukopisných kníh (kódexov), ale tiež vlastnou — i keď zriedkavou — tvorčou produkciou. Najznámejšími sú napr. Jakub „de Paradiso“, Michal z Prahy, Štefan z Dolan, Vincent v Aggsbachu, Konrád a Jodokus zo Skaly útočiska a iní (pozri Zadnikar 1983, s. 345n., tam podr. bibl.).

V každom kláštore bol zriadený archív, starostlivo opatrovaný v poschodí sakristie kostola. Podľa E. von Lehmana (1957, s. 12) táto miestnosť bola vyhradená aj knižnici, pričom lokalizácia vychádza z benediktínskeho schématu. Ako vyplýva zo situácií európskych kartúzií, tento dispozičný schémat sa nestal akýmsi pravidlom, keďže bibliotéka bola vyhradená osobitná miestnosť (obr. 8); čo nakoniec sa zdôvodňuje aj v štatúte rádu. Prísne pravidlá pripúšťali istý luxus len v prípade kostola a kláštornej knižnice (Koroknay 1960, s. 27). Publikované katalógy západných kartuziánskych knižníc (napr. v Aggsbachu, Gamingu, Buxheime a Erfurte — *Mittelalterliche Bibliothekskataloge Österreichs*. Bd. 1—3. München 1918—1932) vykazujú stovky zväzkov, pričom naše kláštory disponovali omnoho skromnejšími zbierkami. Napríklad z Lechnického kláštora (zrušeného v r. 1563, kde ovsťem bola prevezená i knižnica zo Skaly útočiska po opustení kláštora v r. 1543) sa dodnes eviduje 76 zväzkov zo stavu pochádzajúceho pred rokom 1500 (z toho 32 kódexov a 44

prvotlačí). Pôvodný stav kláštornej knižnice A. Fodorová odhaduje na 200—250 zväzkov (Fodor 1977, s. 2). Istý nepomer napr. k rakúskym fondom možno pripísať na konto násilného zničenia knižníc v rokoch 1431 až 1450 (husiti, bratrci), ale aj pri napadnutí kláštora na Skale útočišťa Bašovými vojskami v roku 1543 (Slivka 1988). Napovedajú tomu tam nájdenné kovania a spony so stopami poškodenia ohňom. Š. Pasiar v prehľadných dejinách knižníc na Slovensku vo všeobecnosti konštatoval nízku úroveň kláštorných knižníc (Pasiar 1977, s. 20—21), čo je len drsným vyjadrením neodborníka v tejto oblasti.

Prevažná časť zachovaných kódexov zo spišských kartúzií je zborníkového charakteru a obsahuje asketicko-mystickú literatúru, diela cirkevných otcov, homílie, hagiografickú literatúru a rehoľné pravidlá (Sopko 1967, s. 85—86 a 1982 [index]). Skoro v každom kláštore sa zhotovovali kronikárske diela, ktorých autori — podľa kartuziánskeho zvyku — zostali v anonymite (porovnaj La Grande 1950). Takouto je aj kronika „Fundatio Lapidis refugii, seu monasterii beati Joannis Baptistae“ od neznámeho kartuziána zo začiatku 16. storočia (odpis z 18. stor. je uložený v MOL Budapešť E 151, Kr. 2 Acta Eccl. Camaldulensium de Lechnicz fasc. 65; publ. Wagner 1774, s. 69—79). Analista sa v nej opieral o jestvujúce listinné doklady, pričom dbal na kauzálne spájanie udalostí, ktoré podal v chronologickom slede. Podobné kronikárske dielo vzniklo aj v Lechnickom kláštore, ktoré sa niekedy v 18. storočí stratilo (pozri Dedek 1889, s. 245; Fodor 1977, s. 4).

Z doterajšieho bádania v oblasti knižnej kultúry kartuziánov u nás (Gajdoš 1973; Sopko 1974), ale najmä v zahraničí (Koroknay 1960, 1965; Fodor 1977; Mazal 1973; Neuhauser 1980; Mairold 1980 a iní) vyplýva už predtým vyslovený poznatok o mimoriadnej láske a úcte ku knihám, ktoré sami zhotovovali (písali, či odpisovali a viazali) a tak prispeli k všenárodnej európskej vzdelanosti. „Vita contemplativa“ k tejto činnosti umožňoval najideálnejšie podmienky, čím tak dopĺňal „vita activa“.

## Literatúra

- A néma barát... 1985: A néma barát megszólal. (Válogatás a Karthauzi Névtelen beszédeiből.) Budapest.
- ARENS F., 1971: Die unsprüngliche Verwendung gotischer Stein- und Tonmodel mit einem Verzeichnis der Model in mittelhheinischen Museen. In: Mainzer Zeitschrift 66, s. 106—131.
- BLIGNY, B. 1951: Les premiers Chartreux et la pauvreté. In: Le Moyen Age 22, s. 27—60.
- BRAUNFELSE, W. 1969: Abendländische Klosterbaukunst. Köln.
- BUKOVSKÝ, J. 1974: Stavebné historický výzkum Královopolské kartouze — směrný podklad k rekonstrukcím v jejím obvodu. In: Knižnice odborných a vědeckých spisů VUT v Brně, sv. B-44, s. 75—87.
- BUKOVSKÝ, J.—CEJNKOVÁ, D. 1975: Středověké nálezy v obvodu bývalého kartuziánského kláštera v Králově Poli. In: Památková péče č. 4, s. 235—249.
- BURIAN, V. 1966: Předběžná zpráva o historicko-archeologickém výzkumu kartouzy v Dolanech 1964—1965. In: Zprávy VI. ústavu v Olomouci č. 128, s. 9—15.
- 1968: Výzkum prvního mnišského domku kartuzie v Dolanech. In: Střední Morava 2, s. 82—88.
- BURIAN, V.—OPRAVIL, E.—TEMPÍR, Z. 1963: Botanické pozorování při archeologickém výzkumu kartouzky v Dolanech. In: Zprávy VI. ústavu v Olomouci č. 111, s. 11—14.
- DEDEK, L. C. 1889: A karthausiak Magyarországbán. Budapest.
- DEMM, E. 1970: Reform möchtum und Slawenmission im 12. Jahrhundert. Lübeck und Hamburg.



- DIMITREWSKI, M. von 1913: Die christliche freiwillige Armut vom Ursprung der Kirche bis zum 12. Jahrhundert. Berlin und Leipzig.
- FODOR, A. 1977: Die Bibliothek der Kartause Lechnitz in der Zips vor 1500. In: *Studia ex historia scripturae, librorum et ephemeridum*. Budapest, s. 1—22.
- GAJDOŠ, V. J. 1973: Doklady o knižnej kultúre kartuziánov na Slovensku. Rukopis 53 s. v Univ. knižnici v Bratislave, sign. SB 17130 (výťah publikovaný v čas. Most r. 2, č. 1—2, 1975, s. 54—71).
- GANZ, J. 1986: Bauten der Kartäuser in der Schweiz. In: *Zeitschrift für Schweizerische Archäologie und Kunstgeschichte* 43, s. 263—271.
- GEREMEK, B. 1976: Słowiańskie nazwy miesięcy: między folklorem a historią. In: *Cultus et cognitio. Studia z dziejów średniowiecznej kultury*. Warszawa, s. 151 až 160.
- GÜLKE, P. 1975: Münche, Bürger, Minnesänger Musik in der Gesellschaft des europäischen Mittelalters. Leipzig.
- HAJÍČEK, J. P. 1988: Problém lokalisace pražského kartuziánského kláštera na Smíchově. Rukopis.
- HEUSSI, K. 1936: Der Ursprung des Mönchtums. Tübingen.
- HOGG, J. 1980: Everyday life in the Chartreuse in the fourteenth and fifteenth centuries. In: *Klösterliche Sachkultur des Spätmittelalters* Nr. 3, Wien, s. 113—146.
- JAKUBIČKA, M. 1911—1912: Klášter Zahrada sv. Máří řádu kartuziánského na Újezdě v Praze. In: *Časopis Musea království českého* 85, s. 317—328; r. 86, s. 245 až 257, 312—321 a 454—467.
- JUNAS, J.—BOKESOVÁ-UHERKOVÁ, M. 1985: Dejiny medicíny a zdravotníctva. Martin.
- KAISER, G. 1974: Das Memento mori. In: *Euphorion* 68, Hft. 4, s. 337—370.
- KŁOCZOWSKI, J. 1965: L'érémitisme dans les territoires slaves occidentaux. In: *L'érémitisme in Occidente nei secoli XI<sup>e</sup> XII. Atti della seconda Seltimana internazionale di studio Mendola*. Milano, s. 330—354.
- KONEČNÝ, L. 1983: Odkryv teplovzdušného zařízení na hradě Vranové n. Dyji a jeho postavení v evropském vývoji. In: *Archaeologia historica* 8, s. 449—470.
- KOROKNAY, B. É. 1960: A lövöldi karthauzi kolostor kőtéseirol. In: *Esztergom évlopjai* (Budapest), s. 25—34.
- 1965: Die Blinddruck — Einbände in der Bibliotheca Corvina und Probleme der klösterliche Buchbinderwerkstätten in Ungarn. In: *Acta Historiae Artium Academiae Scientiarum Hungaricae* 11, s. 95—132.
- KÚTNIK, J. 1969: O pôvode pustovníka Svorada. (K počiatkom kultúrnych dejín Liptova.) In: *Nové obzory* 11, s. 5—122.
- La Grande... 1950: La Grande Chartreuse par un Chartreux. Paris—Grenoble.
- LECLERCQ, J. 1965: L'érémitisme en occident Jusqu'à l'an mil. In: *L'érémitisme in Occidente nei secoli XI<sup>e</sup> XII. Atti della seconda. Seltimana internazionale di studio*. Mendola. Milano, s. 161—180.
- 1969: Mönchtum und Contemplativ im Gespräch mit einer sich wandelnden Gesellschaft. In: *Geist und Leben* 42, s. 117—137.
- LEHMANN, E. von 1957: Die Bibliotheksräume der deutschen Klöster im Mittelalter. Berlin.
- LEHMANN, P. 1960: Bücherliebe und Bücherpflege bei den Karthäusern. In: *Erforschung des Mittelalters* III. Stuttgart, s. 121—142 (štúdiá pôvodne vyšla v Ríme v roku 1924).
- LÖBBEL, H. 1899: Der Stifter des Carthäuser-Ordens der heilige Bruno aus Köln. Münster i. W.
- MAIROLD, M. 1980: Zur Bibliotheksgeschichte der Kartause Seitz. In: *Analecta Cartusiana* 83 (Salzburg), s. 21—47.
- MANTEUFFEL, T. 1964: Narodziny herezji. Wyznawcy dobrowolnego ubóstwa w średniowieczu. Warszawa.
- MASON, M. E. 1961: Active life and contemplative life. A Study of the Concepts from Plato to the Present. Milwaukee.
- MAZAL, O. 1973: Gotische Einbände aus der Kartause Schnals. In: *Gutenberg-Jahrbuch*, s. 423—428.
- MICNE, J. P. 1854: *Patrologiae cursus completus. Series Latina*. Tom. 153. Parisii.
- NAGEL, P. 1966: Die Motivierung der Askese in der alten Kirche und der Ursprung des Mönchtums. Berlin.
- NÉMETH, P. 1967: Adatok a felsőtárkányi kartauzi kolostor építéstörténetéhez. In: *Az Egri múzeum évkönyve* 5, s. 73—86.
- NEUHAUSER, W. 1980: Beiträge zur Bibliotheksgeschichte der Kartause Schnals. In: *Analecta Cartusiana* 83, s. 48—126.

- NEUMAN, P. A. 1936: Z dějin českých klášterů do válek husitských. Praha.
- PAJDUŠÁK, M. 1924: Kláštorisko. Levoča.
- PANOFSKÝ, E. 1981: Význam ve výtvarném umění. Praha.
- PASIJAR, Š. 1977: Dejiny knižnic na Slovensku. Bratislava.
- RAVIER, A. 1966: Saint Bruno. Le premier des ermites de Chartreuse. Paris.
- Regiment zdraví... 1957: Regiment zdraví Henrycha Rankovice v překladu Adama Hubera z Risenbachu 1787. Praha.
- ROSSMANN, H. 1976: Die Geschichte der Kartause Aggsbach bei Melk in Niederösterreich, ed. Analecta Cartusiana 29—30. Salzburg.
- SATURA, V. 1981: Meditation aus der Sicht der Psychologie und der christlichen Tradition. Salzburg.
- SLIVKA, M. 1987: Pozoruhodný nález stredovekých snečných hodín na Kláštorisku. In: Nové obzory 29, s. 181—188.
- 1988: Doterajšie výsledky výskumu na Kláštorisku v Slovenskom raji. In: Archaeologia historica 13, s. 423—439.
- 1990: Archeologické doklady ku knižnej kultúre na Slovensku. In: Literárnomúzejný letopis 24, v tlači.
- SOPKO, J. 1967: Stredoveké rukopisy na Slovensku. In: Slovenská archivistika 2, s. 71—93.
- 1974: Stredoveké rukopisy na Spiši. In: Spišské mestá v stredoveku. Košice, s. 101 až 131.
- 1982: Stredoveké latinské kódexy slovenskej proveniencie v Maďarsku a v Rumunsku. MS Martin.
- STANKIEWICZ, J. 1962: Kartuzja Gdańska. Zeszyty naukowe Politechniki Gdańskiej Nr. 30. Gdańsk.
- SYDOW, J. 1963: Probleme der camaldulensischen Ostmission. In: Heidenmission und Kreuzzugsgedanke in der deutschen Ostpolitik des Mittelalters. Darmstadt, s. 146 až 155.
- TUMLER, P. M. 1954: Der Deutsche Orden im Werden, Wachsen und Wirken bis 1400 mit einem Abriss der Geschichte des Ordens vom 1400 bis zur neusten Zeit. Wien.
- WALCHER-MOLTHEIN, A. von 1924: Formmodel für Feingebäck und Zuckerwerk. In: Belvedere Bd. 5, Heft 24, s. 201—220.
- WAGNER, C. 1774: Analecta Scepussii sacri et profani. II. Viennae.
- WERNER, E. 1953: Die gesellschaftlichen Grundlagen der Klosterreform im 11. Jahrhundert. Berlin.
- 1956: Pauperes Christi. Studien zu sozial-religiösen Bewegung im Zeitalter des Reformpapsttums. Leipzig.
- WILM, H. 1929: Gotische Tonplastik in Deutschland. Augsburg.
- WORMSTALL, A. 1896: Judocus Vredis und das Kartäuserkloster zu Wedderen bei Dülmen in Westfalen. Münster i. W.
- ZADNIKAR, M. 1983: Die Kartäuser. Der Orden der schweigenden Mönche. Köln.
- ZIMMERMANN, G. 1973: Ordensleben und Lebensstandard (Die Cura Corporis in den Ordensvorschriften des abendländischen Hochmittelalters). Münster Westfalen.

## Zusammenfassung

### Vita contemplativa im Gegensatz zu vita activa

Wir zweifeln nicht daran, daß die im Titel genannten entgegengesetzten Haltungen miteinander zusammenhängen, weil der Mensch, der ein kontemplatives Leben führt, nicht umhin kann, das aktive Leben zu beeinflussen und umgekehrt. In der christlichen Mystik war die Kontemplation höchst beliebt, weil sie dem Meditierenden subjektive Genugtuung und starke Impulse zur Entfaltung der eigenen Persönlichkeit verlieh. Es ist nur natürlich, daß sie im mönchischen Leben eine große Rolle gespielt hat, und dies vor allem in asketisch-mönchischen Gemeinschaften. „Nichts halten wir für anstrengender in den Übungen der mönchischen Disziplin als das Schweigen in Einsamkeit, weil es die Vorliebe für das Lesen und die Extase der Kontemplation fördert“ heißt es in der Ordensregel der Kartäuser. Der vorrangige Gehalt ihres kontemplativen Lebens war die Liebe zu Gott, die im Gebet als ständiger Lobpreisung Seiner Größe Ausdruck fand. Vita contemplativa konnte sich in

der Einöde und konkret gesprochen in isolierten Zellen zur Tiefe und Breite erfüllen.

Das Alltagsleben der Kartäuser-Kommunität besaß mehr oder weniger stereotypen Charakter im Rahmen eines genauen Zeit-Harmonogramms vom Erwachen über das gemeinsame und individuelle Gebet, die manuelle Arbeit und Verköstigung bis zum nächtlichen Schlaf. Die ursprünglichen „Constitutiones Cartusiae“ überströmten vor harter Askese. So ordneten sie beispielsweise auf dem Gebiet der Verpflegung dreimal wöchentlich hartes Fasten mit Brot und Wasser an und gestatteten in der Fastenzeit und am Advent nicht einmal Milchspeisen. Das Essen wurde ursprünglich individuell in Zellen zubereitet, wovon man erst im Jahr 1276 abließ. Auch verminderte man das strenge Fasten von drei Tagen auf einen Tag. Verzehrt wurde Eier, Käse, Gemüse, aber auch Obst und verschiedene rohe Pflanzen. Bei Untersuchungen der Kartäuserklöster auf dem Felsen der Zuflucht (Letanovce) und in Dolany bei Olomouc gewann man paläobotanische Reste von Erbsen, Weizen, Gerste u. a. Funde von Fischknochen bezeugen das Verzehren von Fischen, welche die Ordensregel als einzige Fleischnahrung zuließ. Neben dem Kloster wurden zwei Fischteiche für den eigenen Bedarf angelegt. Aus der Kartause von Letanovce kommen zwei Torsi tönerner Matrizen mit Abbildungen von Motiven des sog. Liebens-Brunnens und der biblischen Flucht nach Ägypten (Abb. 7), die bei dem Backen von Lebkuchen verwendet wurden. Jedes Kloster züchtete Vieh: Zugtiere (Pferde, Maulesel — siehe die osteologischen Belege und Huferisenfunde aus der Kartause von Letanovce) und Nutzvieh für Milch und die Erzeugung von Käse. Der Wein wurde immer verdünnt und in Maßbechern serviert. Die Regeln gestatteten bestimmte Ausnahmen in Form der sog. Pitantiae (bei Kranken, bei der Wahl eines neuen Priors oder periodischem Aderlaß u. a.).

Die Hygiene und Reinlichkeit in den Klöstern stand auf keinem hohen Niveau. Die Reinhaltung von Kirche und Kloster besorgte der Mesner, und dies 12X jährlich. Bis in das 12. Jahrhundert war das Haarschneiden und Rasieren zweimal jährlich erlaubt, seit dem Jahr 1260 einmal monatlich. Dem Strengen Regiment entsprechend auch die Kleidung und Inneneinrichtung der Objekte. Das Habit bestand aus natürlichem, ungefärbtem Stoff, war lang mit Kapuze, um den Körper aus moralischen Gründen zu verhüllen, aber auch wegen der rauen Lebensbedingungen. Zum Schutz gegen den Winter war eine Pelzkleidung aus Widderfell, nicht aber aus Fuchs-, Hasen- oder luxuriösen Wildtier-Pelzen gestattet. Man schlief auf Strohsäcken auf einem besonderen, kastenartig hergerichteten Lager (Abb. 9). Gegen Ende des Mittelalters wurden die Behausungen beträchtlich erneuert. Man führte auch zentrale Warm-luftheizungen ein (z. B. in Brno-Královo Pole, Letanovce-Klástorisko — Abb. 10), sowie Kachelöfen verschiedener dekorativer Kompositionen. Im Kartäuserkloster zu Letanovce (Felsen der Zuflucht) gelang es insgesamt 14 Öfen freizulegen, von denen eine enorme Zahl Kacheln mit verschiedenem symbolisch-dekorativem Schmuck geborgen wurde (Abb. 11). Einen destruierten Kachelofen hielt auch die Untersuchung der Kartause in Dolany bei Olomouc fest (Abb. 12). Die Kartäuser kennzeichnete die Vorliebe für Bücher, die unmittelbar in den Ordensregel verankert war. In dieser wird auch die Einrichtung der Zellen vorgeschrieben: außer persönlichen Utensilien (Gewand, Rasiermesser, Kamm, zwei Nadeln, Nähfaden, Messer, Schleifriemen u. a.) sollte ein „Arbeits-tisch zur Anfertigung von Büchern, Schreibfedern, Kreide, zwei steinerne Täfelchen aus Horn, ein Skalpell, zwei Lamellen oder scharfe Messer zum Ausradieren von Schriftzeichen auf Pergament, ein Punktierer, eine Ahle, ein Bleigewicht, Lineal, Täfelchen und Griffel“ vorhanden sein. Dazu noch zwei Bücher aus der Klosterbücherei. Die Buchkultur der Kartäuser charakterisiert das Schreiben und Abschreiben von Kodexen ebenso wie deren Binden und die Verbesserung der Texte. Die mehrjährigen archäologischen Untersuchungen des Klosters auf dem Felsen der Zuflucht brachten die ersten unmittelbaren Belege der Buchbindenarbeit aus der Wende des 15. und 16. Jahrhunderts (eingehend Slivka 1990). An erster Stelle stehen in diesem Zusammenhang handwerkliche Geräte (Meißel, kleine Sägen, Zangen, Messer, Bronzenadeln und Arbeitsabfall — Abb. 6). Wichtig ist jedoch das Ensemble der Beschläge aus Messing und Kupfer mit Spangen (Abb. 13), die in deutschen Werkstätten produziert wurden, vor allem in Nürnberg. Die Kartäuser Skriptorien wurden nicht nur durch das Umschreiben von Büchern und Illuminationen aus Kodexen bekannt, sondern auch durch die wenn auch seltene schöpferische Eigenproduktion, die von Jakob „de Paradiso“, Michal von Praha, Stefan von Dolany, Vincent von Aggsbach, Konrad und Jadokus vom Felsen der Zuflucht repräsentiert wird.

Aus den bisherigen Forschungen auf dem Gebiet der Buchkultur der Kartäuser bei uns (Gajdoš 1873; Sopko 1974), aber vor allem im Ausland (Koroknay 1960, 1965;

Fodor 1977; Mazal 1973; Neuhauser 1980; Mairold 1980 u. a.) geht die schon ausgesprochene Erkenntnis der außerordentlichen Liebe und Achtung gegenüber Büchern hervor, die man selbst fertigte und so zur allnationalen europäischen Bildung beigetragen hat. Vita contemplativa bot die idealen Voraussetzungen dieser Aktivität und ergänzte dadurch wohl auch die Vita activa.

#### Abbildungen:

1. Červený kláštor — Interieur der Klosterkirche.
2. Brno-Královo Pole — Grundriß des Wartäuserklosters (nach J. Bukovský).
3. Letanovce-Kláštorsk: Das Prior-Zimmer — Interieur mit Querhölzern.
4. Steinerne architektonische Details: 1—3: Letanovce-Kláštorsk, 4, 5: Felsötarkány (heute im Museum Eger).
5. Letanovce-Kláštorsk: 1, 2 — Keramische Sonnenuhr.
6. Letanovce-Kláštorsk: 1, 2 — Bohrer, 3 — messerartige Feile, 4 — Stechzirkel, 5 — Meißel, 6 — Löffel, 7 Stechhammer, 8 — Töpfer-Schabeisen, 9 — Messingventil in Form eines Hahns.
7. Letanovce-Kláštorsk. Torso einer tönernen Matrize mit dem Motiv der Flucht nach Ägypten (um das Jahr 1500).
8. Gegenwärtige Einrichtung einer Klosterbücherei (La Valsainte, Schweiz).
9. Blick in das Innere einer Klosterzelle.
10. Letanovce-Kláštorsk. Blick in das Interieur der Objekte (vorne der gemauerte Sockel eines Kachelofens und Brennteil einer Warmluftheizung).
11. Letanovce-Kláštorsk. Kammerkachel mit dem Motiv des Wilden Mannes.
12. Dolany bei Olomouc. Mit Relief verzierte Kachel aus der Untersuchung des Klosters.
13. Letanovce-Kláštorsk. Spangen und Buchbeschläge aus der Wende des 15. und 16. Jahrhunderts.

Autoren der Abb. 1—4, 6, 8—13 M. Slivka, 5, 7 M. Novotná.

